

**ALINCO**

---

雙頻無線電對講機

**DR-735**

中文說明書

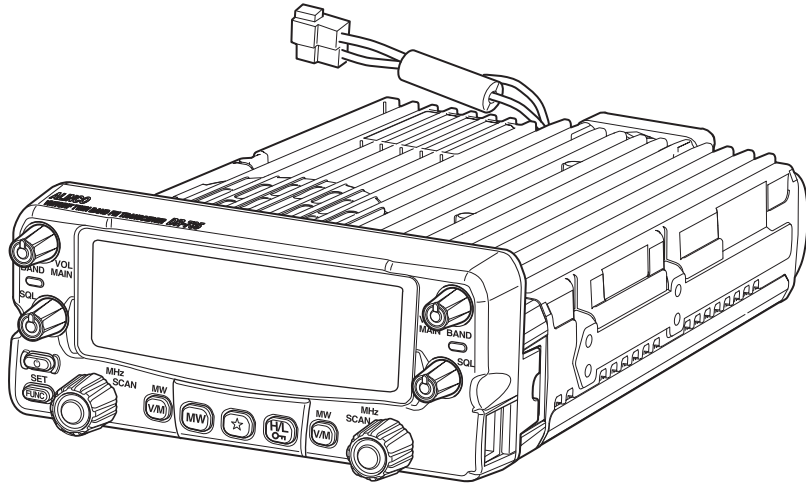



---



 **ALINCO**  
INCORPORATED



# 警告











為了防止無線產品操縱過程中發生任何危險，本手冊和產品你可能發現如下所示符號。請在開始使用產品前閱讀並了解這些符號的含義。

 危險	這個符號用於提醒用戶及時危險，如果用戶無視警告，可能會造成生命和財產的損失。
 警示	這個符號用於提醒用戶，如果用戶無視警示，可能會造成生命和財產的損失就可能會有危險。
 警告	該符號用於提醒用戶可能會有危險，如果警告被忽略，可能導致財產損失或傷害用戶。

	警示符號。將說明。
	警告標誌。將說明。
	指示標誌。將說明。

## 警示

### ■ 使用時的環境及狀況

-  為了您的安全在開車時，不要使用無線電。建議您檢查使用無線電設備的同時，檢查當地的交通法規。一些國家禁止在開車時使用無線電收發機。
-  請勿在靠近其他電子設備使用無線電收發機，尤其是醫療的。它可能會導致對這些設備的干擾。
-  請將無線電放在兒童接觸不到的地方。
-  如果從產品液體洩漏，不要去碰它。他可能會損傷皮膚。用大量冷水沖洗，如果液體接觸你的皮膚。
-  切勿在無線電產品被禁止操作設施或場地中使用，如飛機上，飛機，港口，或附近企業的無線電台或他們的中繼站的核發通訊範圍。使用本產品，除非您所在國家以外可能被禁止或是非法行為。國外旅行時請先查詢當地法規。
-  本產品不適用於防護，救護，監控保全，緊急救援，若用此類重要任務時，由於本產品的保障，造成生命或財產損失，本製造商及代理商拒絕對此負責任。
-  不要在極近距離範圍內使用多個無線電設備。他可能會造成互相干擾和/或損壞產品。
-  如果更換的電池類型不正確，會發生爆炸的危險。如有廢電池請根據當地發歸回收舊電池。
-  不要將無線電裝置在可能危害行車安全的配備上，如安全帶或安全氣囊。
-  若使用非原廠製作的器件或一部分時，製造商及代理商拒絕對任何生命和財產損失時負任何責任。
-  非原廠配件的使用可能導致本產品損壞。這將導致我們的保修維修失效。

### ■ 操作此產品:

- ❗ 在使用耳機或耳麥前一定要先減少的音量輸出電平為最小。過度的音量可能損害聽力。
- ⊘ 未經授權許可或指示打開機器改造或修理，可能導致觸電，斷路，短路或故障。
- ⊘ 在潮濕的地方，如淋浴房，請勿操作本產品。這可能導致觸電，電路，短路或故障。
- ⊘ 別將機器放在接近水或金屬的地點。  
請勿觸摸散熱器(大多在機器的表面上/周圍)，因為它可能會變得非常熱時/操作後可能燒傷危險你的皮膚。

### ■ 有關電源供應器:

- ❗ 使用唯一正確的電壓和容量，適當可靠的和認證電源。不要再反極性連接電纜。這可能導致觸電，斷路，短路或故障。
- ⊘ 請勿將多台設備，包括電源接到同一個牆壁插座上。這可能導致過繞或觸電，斷路，短路或故障。
- ⊘ 不要失手處理電源。這可能導致觸電。  
牢固插入電源牆上的電源插座。不安全的安裝會導致觸電，斷路，短路或故障。
- ⊘ 不要將電源插入骯髒牆上或塵土飛揚的插座。這可能會導致觸電，斷路，短路或故障或產品損壞。
- ⊘ 請勿修改或從直流電纜取出保險絲組裝。這可能會導致觸電，斷路，短路或故障或產品損壞。

### ■ 緊急情況:

如在以下情況下，請關閉產品，切斷電源的來源，然後關機並拔掉電源線。請聯繫本產品的當地經銷商的服務和幫助。不要使用該產品，直到故障被解決。千萬不要嘗試自行解決問題。

當一個奇怪的聲音，煙霧和或怪味散發出來的產品。

- 當產品跌落或外殼損壞或破裂。
- 當液體內滲透。
- 當電源線(包括直流電纜，交流電纜和適配器)被損壞。

❗ 為了您的安全，請關閉電源然後關掉所有相關的交流電線路產品及其配件，如果雷雨天很可能是天線被雷擊。

❗ 如果是類似雷雨天氣請關閉本機，並從底座上卸下移動天線，並保持置於車輛內。請閱讀 第4頁上的防雷相關的注意事項。

■ 維護

- ⊘ 不要打開機器及其配件。請向服務站或本產品當地的經銷商諮詢。

⚠ 警告

■ 使用時的環境及狀況:

- ⊘ 不要靠近電視機或收音機使用產品。這可能會造成干擾或接收干擾。不要安裝在潮濕，多塵不通風的地方。這可能導致高溫，觸電，導致斷路，短路燒毀或故障。
- ⊘ 不要安裝在不穩定或震動的位置，如果產品落在地上。這可能導致觸電，斷路，短路或故障。
- ⊘ 不要安裝產品於接近的高溫度和濕度的來源附近，諸如加熱器或爐子。及避免將設備在陽光直射下。
- ⊘ 不要修改，拆解，焚燒，或進入電池或任何可能與本產品有關的配件。你與本產品使用的配件可能會使用到。
- ♻ 請檢查您的地方性法規對回收電池的法規或您所在地區的詳細信息。

■ 有關無線電

- ⊘ 不要連接非特定的接頭到產品上的插孔或其他設備的端口。它會導致對設備的損壞。
- ⚠ 在長時間不使用或保養的情況下。關機並從產品上拔下電源線 (AC電纜，直流電纜，電池，點菸線，充電器適配器等)的產品用潔淨的乾布從產品擦去灰塵和水氣凝結。切勿使用任何清潔稀釋劑或本類清潔劑。
- ⊘ 不要將有磁帶資料或卡片或磁扣匙至於本產品附近，可能會有消磁或清除資料的風險。

# 使用無線電之前

## 注意

- 任何情況下請不要打開外殼或觸摸內部組件改造會造成設備故障。
- 不要在暴露在陽光直射線下，多塵的地方，或靠近熱源的地方使用或存放無線電。當長時間用於高功率發射時，無線電可能過熱。該產品無法100%-持續發射。
- 如果發射時出現煙霧或異味，須立即關閉電源以確保無線主機安全的，然後送至最近的服務中心

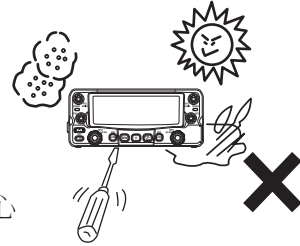

使用這個設備操作需要業餘無線電人員執照。

### 通知用戶

依照RoHS歐盟指令隨本手冊產品是無危險的材料，如鉛和鎘。

該無線電沒有有防雷擊保護。

使用者必須負責提供足夠的保護，如果使用該設備在家庭及安裝室外天線。無論機器是否開機或有無連接在天線上一定要使用(比為10kA電流以上)的避雷器。

任何車輛在閃電期間無法真正提出一個安全的環境。如果安裝車外天線，這樣的環境會變得更加危險。估計即將發生雷雨和閃電的天氣時，一定要將天線和電纜一起收到車裡。

## 介紹

非常感謝您購買本優秀的無線電。我們的產品在世界名列前茅。這台無線電以最先進的技術製造，出廠前已經在我們的工廠仔細測試，它的設計工藝，在正常使用情況下會讓您滿意很多年。

請仔細閱讀本手冊，以了解產品提供的所有功能。我們盡一切努力，用最簡單易懂方法全面來詮釋這個手冊。重要的是，您要注意一些操作可能會在前的章節解釋。若只是通過閱讀本手冊其中的一部分章節，您可能無法理解完整的功能解釋說明。

# 內 容

---

<b>警告</b>	
<b>使用無線電之前</b> .....	<b>4</b>
<b>介紹</b> .....	<b>8</b>
<b>★key</b> .....	<b>8</b>
<b>先進技術及創新功能</b> .....	<b>8</b>
<b>標準配件</b> .....	<b>9</b>
<b>初始安裝</b> .....	<b>10</b>
連結麥克風 .....	10
連接天線 .....	10
基地台設置.....	10
車用移動台設置.....	11
位置 .....	11
安裝汽車天線.....	13
安裝機身支架.....	13
<b>操作，連接即顯示螢幕</b> .....	<b>14</b>
操作按鍵的方法 .....	14
前面板 .....	14
後面板.....	16
連接天線 .....	16
連接外接喇叭 .....	16
螢幕 .....	17
麥克風 EMS-78 (EMS-79麥克風請參考73頁) .....	18
<b>基本操作</b> .....	<b>19</b>
開關電源 .....	19
選擇主頻率 .....	19
切換操作頻段 .....	19
調整音量 .....	19
調整靜噪大小 .....	20
<b>VFO 一般調整模式</b> .....	<b>20</b>
改變頻率.....	20
改變頻率的步進格數.....	21
差頻方向及偏移量設定 .....	22
<b>記憶模式</b> .....	<b>23</b>
儲存設置記憶頻道 .....	23
更簡易的儲存記憶頻道 .....	24
記憶頻道可設置的參數 .....	24
取用記憶頻道 .....	24
覆蓋記憶頻道.....	25
清除記憶頻道 .....	25
複製記憶頻道至VFO一般調整模式 (雙記憶頻道除外) .....	26
<b>雙記憶頻道功能</b> .....	<b>26</b>
儲存設置雙記憶頻道.....	26
取用雙記憶頻道.....	27

覆蓋雙記憶頻道 .....	27
清除雙記憶頻道.....	27
頻道名稱 (字符) 設定功能 .....	28
記憶庫功能 .....	29
呼叫頻道 .....	30
取用呼叫頻道 .....	30
編輯呼叫頻道參數 .....	30
接受訊號 .....	31
監聽功能 .....	31
反向功能 .....	32
發射 .....	32
選擇發射功率 .....	33
<b>設定模式 .....</b>	<b>34</b>
設定模式的參數.....	34
操作設定模式 .....	35
<b>設定模式 選單 .....</b>	<b>36</b>
選單 01. 頻率的步進格數 .....	36
選單 02. 調製模式選擇 .....	36
選單 03. 麥克風敏感度調整 .....	36
選單 04. 掃描類型選擇 .....	37
選單 05. 略過掃描模式選擇 .....	37
選單 06. 蜂鳴聲級別選擇 .....	38
選單 07. 掃描提示音 .....	39
選單 08. 接收鈴聲提示音 .....	39
選單 09. 色彩模式功能選擇 .....	40
選單 10. 選擇在待機時的顏色 .....	41
選單 11. 選擇在接收時的顏色 .....	41
選單 12. 選擇在發射時的顏色 .....	42
選單 13. 調光器 .....	42
選單 14. 背光計時器 .....	43
選單 15. 對比度設置 .....	43
選單 16. 訊號衰減器選擇 .....	44
選單 17. 記憶頻道保護 .....	44
選單 18. 副 PTT 配置功能 (只適用 EMS-78) .....	45
選單 19. 持續按住按鍵時間的設定 .....	46
選單 20. 自動轉發 .....	46
選單 21. 還原功能 .....	47
高級設定模式 .....	48
高級設定模式的參數列表 .....	48
進入高級設定模式 .....	48
選單22. 自動關機 (APO) .....	49
選單 23. 持續發射超時定時器 (TOT) .....	49
選單 24. 限時發射定時器再啟動時間.....	50
選單 25. Tone burst tones .....	50
選單 26. 繁忙信道禁發 (BCLO) .....	51
選單 27. 主頻發射副頻道靜音 .....	52
選單 28. 掃描到訊號時增亮 .....	52
選單 29. 冷卻風扇運轉設定 .....	53



選單 30. 中功率輸出調節 .....	54
選單 31. 信號抑制 .....	54
選單 32. TNC 輸出 .....	55
選單 33. 記憶頻道模式選擇 .....	56
選單 34. 主頻接收時副頻道靜音 .....	56
<b>好用的功能 .....</b>	<b>57</b>
單頻模式 .....	57
VFO Auto-program function .....	57
掃描功能 .....	58
VFO 掃描 .....	58
記憶頻道掃描 .....	59
雙記憶頻道掃描 .....	59
設定略過或喜愛掃描頻道 .....	59
程式掃描 .....	60
優先掃描 .....	61
Tone掃描 .....	61
DCS 掃描 .....	62
按鍵鎖定 .....	62
快捷鍵 .....	63
RGB顏色設置 .....	63
選擇性通訊 .....	65
編輯設置CTCSS and DCS .....	65
自動撥號器 .....	67
編輯自動撥號器: .....	67
發送存儲的自動撥號組數 .....	67
數位通訊 .....	68
有線複製 .....	69
XBR VU雙向中繼功能 .....	71
XBR 中繼操作 .....	71
包封通訊 .....	72
數字麥克風操作 (EMS-79 Only) .....	73
麥克風接腳配置 .....	
舊型麥克風接腳配置 .....	74
<b>其他相關維護 .....</b>	<b>75</b>
重置 .....	75
基本重置 .....	75
VFO 重置 .....	75
記憶重置 .....	75
RGB 顏色重置 .....	75
全部重置 .....	75
故障排除 .....	76
選購配件 .....	77
EDS-30 (選購配件) 安裝 .....	77
<b>規格表 .....</b>	<b>78</b>
在自動調制模式下的頻寬的細節 .....	79

# 新的創新科技介紹

---

此無線電在任何創新設計功能都使用最先進的材料和可靠的工程技術。ALINCO設計理念是專注於開發創新，豐富的功能，包括以下內容：

- ▲ DR-735是一款真正的雙頻段收發器。全雙工系統提供VHF/UHF同時操作，以及V/V，U/U半雙工操作，包括在AM模式的VHF航空波段接收。
- ▲無論是在144和430MHz的頻段都提供了強大的25w~50w設計，能夠更遠離通信，靜音冷卻風扇與超大型散熱機殼結構提供了更長操作的時間。
- ▲兩波段完全獨立的簡單操作設計，音量，靜噪，頻率選擇鈕都分別左右獨立。
- ▲大型高解析彩色，可調彩色顯示面板，可自動變色的彩虹顏色。
- ▲八種RGB LED可以設置你最喜愛的顏色，包括白色的背光LCD。可以針對發射、接收、待機指定不同不同的顏色，以及主、副頻分開設定獨立顏色。
- ▲在EWS-78麥克風有副PTT的按鍵，雙PTT開關可設定副頻發射或低功率或監聽等功能。
- ▲雙麥克風插座，一個在主機上，另一個在控制面板上根據需求方便使用。
- ▲支持有線複製資料及電腦編輯、儲存、恢復設置功能。
- ▲訊號衰減功能。
- ▲方便的快捷功能鍵設置模式。
- ▲兩個外部獨立揚聲器插孔，左邊和右邊帶的音頻獨立輸出。
- ▲可設定冷卻風扇啟動的方式。

# 標準配件

小心地打開包裝，以確保下列項目包中發現。除了本手冊。

## ■ 無線電機身

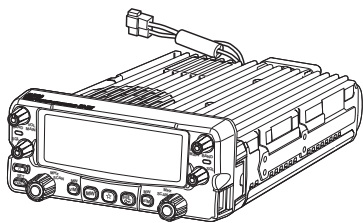

## ■ EMS-79(DTMF 數字麥克風)

## ■ EMS78 (雙PTT麥克風)

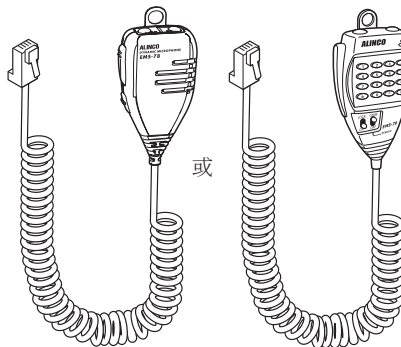

歐規版本

台灣版本

## ■ DC 電源線，包括15A保險絲座

UA0038Y

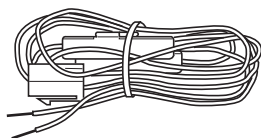

## ■ 車用安裝支架

FM0078Z

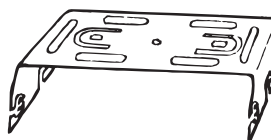

## ■ 支架螺絲套件

Bracket screws  
AE0012  
(M4 x 8mm) x 4



Tapping screws  
(M5 x 20mm) x 4



Screws  
(M5 x 20mm) x 4



Hexagonal nut  
(M5) x 5



## ■ 小板手



標準配件可能會根據您所購買的版本略有不同。

如你有任何問題請聯繫您當訂的授權經銷商。

標準配件可能會更改，恕不另行通知。

## 維修保固方針

請參考附件內容的保修保固維修方針，或連繫授權的經銷商/分銷商購買之前保固維修政策。

# 初步安裝

## 連接麥克風

將麥克風插頭插入控制面板的右側麥克風座或分離後主機前面麥克風座。插入插頭直到聽到點擊聲。

**重要資訊** 連接時，應注意的插頭方向及插座孔位置。

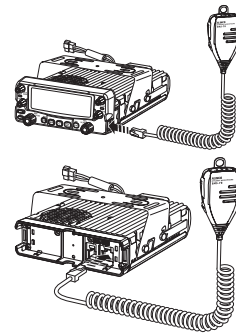

## 連接天線

使用質量好的50歐姆電纜線，連接機器後端天線電纜插座與VHF/UHF雙頻天線。

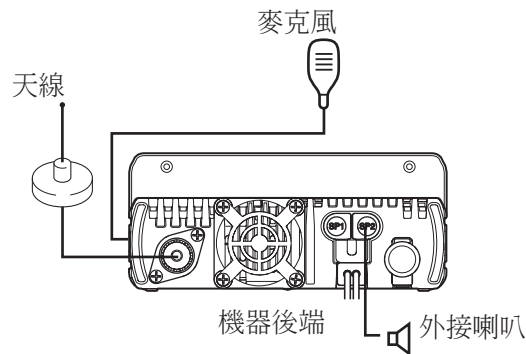

**重要資訊**

使用非50歐姆或其他阻抗饋線及天線，會使無線電減少效率，並可能導致對附近電視機，無線電接收器和其他電子設備的干擾，及機器本身之損壞。

## 基地台設置

**重要資訊**

連機之前，請務必關閉無線電和直流電源。務必使用本機提供DC電源線。

本機需要13.8V DC負接地電源。

使用能夠提供 12A或以上連續電流的穩壓電源供應器。電源不符合特定規格可能導致故障和或損壞或使本機的保固保修失效。我們提供高級穩定的通信及電源選購配件。請聯繫您當地的授權經銷商。

**重要資訊**

該無線電的操作直流電壓範圍為DC 11.7至15.8V，操作不能操出此範圍。定期檢查電纜和連接，以確保沒有任何損壞或燒毀。

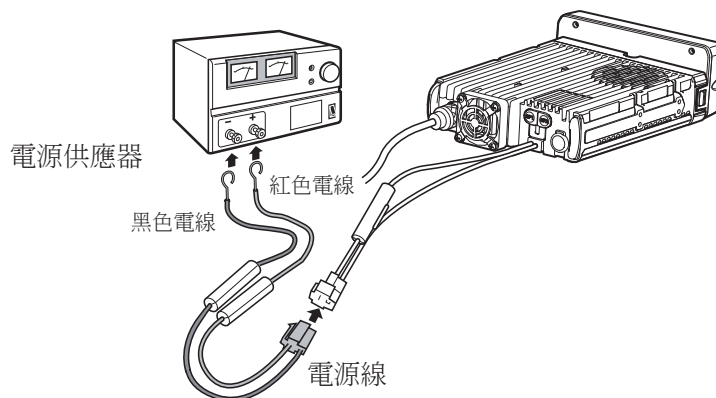

## 車用移動台設置

### 安裝位

該無線電可以安裝在您的車輛的任何位置，但須確定此位置，使用麥克風時和操作控制面板時不會影響車輛安全的運行。

如果配安全氣囊，須確定安裝的位置不會影響其運作。如果你不確定可以在哪裡安裝本機，請聯繫您的車輛的製造商。

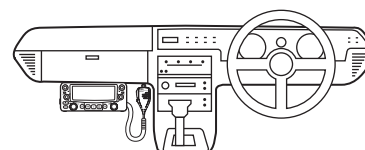

1. 先按住面板卡準向右滑動。
2. 在面向你拉出

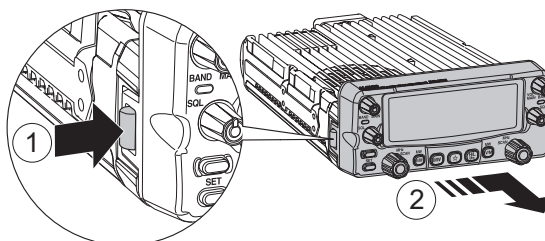

2. 旋轉面板並注意避免連接線捲曲。

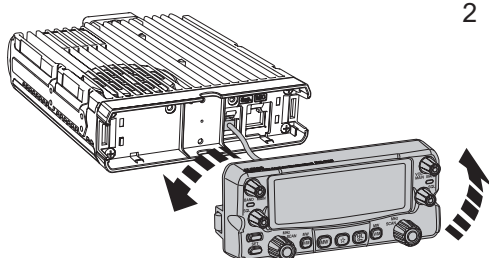

3. 對齊前面板插槽與主機身鎖和插槽。

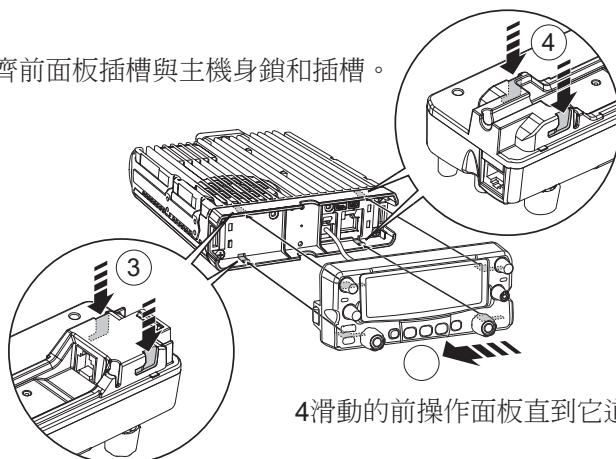

4. 滑動的前操作面板直到它道為牢固鎖定。



註記

通過使用可分離選購套件EDS-30，可以分離裝配控制面板和主機身。分離電纜的長度為5M。詳情請參見第77頁。

## 安裝汽車天線

使用50歐姆電纜連接VHF/UHF天線。天線需要進行正確的安裝天線座和匹配天線。不好的天線會損壞機器請。有關詳細信息，參閱您的天線的資料。

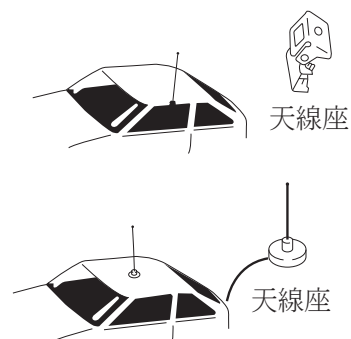

### 重要資訊

在安裝天線後，確保你有最好最低的SWR數值，高SWR可能會導致您的設備及本機造成嚴重損壞。確保操作收發時不處於高SWR環境。

## 安裝機身支架

1. 鑽4個孔，上述安裝支架被安裝。約 5.5-6mm (1/4") 利用螺母時。約 2-3 毫米用自攻螺絲時 (1/8") 時。
2. 通過附帶的螺絲安裝支架將。螺母和墊圈並擰緊。
3. 調整角度適合自己的位置。

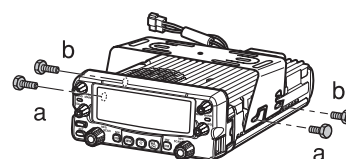
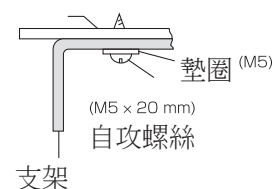
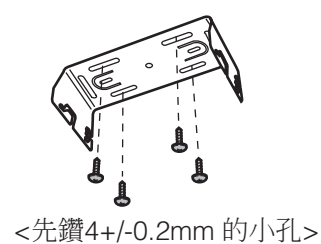

# 操作，連接及顯示螢幕

## 操作按鍵的方法

有3種類型鍵操作:

只需按一下某鍵，或按〔FUNC〕時，再按其他的按鍵，或按住某鍵不放。

1. 按一下某鍵: 只一次快速按下某鍵並離開手指。
2. 〔FUNC+某鍵〕: 是指先按一下〔FUNC〕鍵然後放開，FUNC出現在螢幕上時，然後按下此某鍵。
3. 按住某鍵不放: 持續按住某鍵不放。持續時間是可在設定模式中調整。出場莫認為2秒。

## 前面板

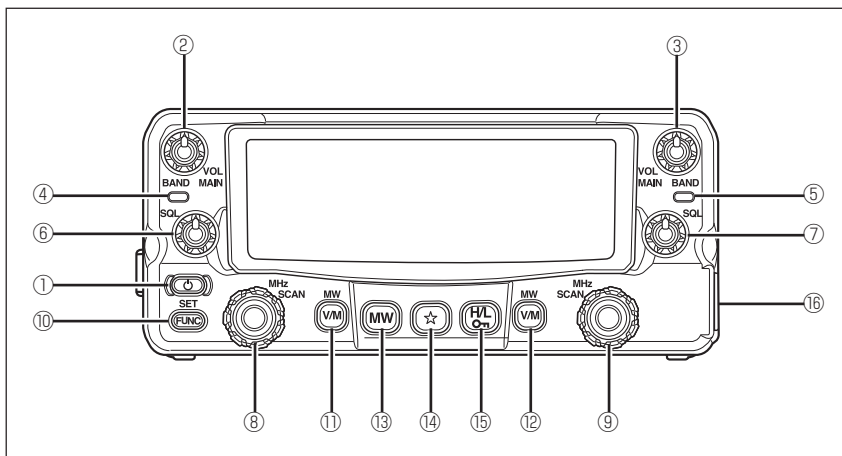

### ■ 主要功能

No.	Key	功能
①	電源	開啟/關閉電源。(第19頁)
②	[VOL] 左側波段的音量	旋轉調整左側波段的音量。(第19頁)
③	[VOL] 右側波段的音量	旋轉調整右側波段的音量。(第19頁)
④	左側發射帶或接收的指示燈	發射 (紅色) 或接收 (綠色) 在左側帶指示。
⑤	右側發射帶或接收的指示燈	發射 (紅色) 或接收 (綠色) 在右側帶指示。
⑥	Left band [SQL] knob	旋轉調整左側帶靜噪等級 (第20頁)
⑦	Right band [SQL] knob	旋轉調整右側帶靜噪等級 (第20頁)
⑧	Left band dial	旋轉選擇左側帶頻率，記憶頻道和各種設置。
⑨	Right band dial	旋轉選擇右側帶頻率，記憶頻道和各種設置。
⑩	[FUNC] key	設置功能
⑪	Left band [V/M] key	VFO模式和記憶模式在左邊帶之間切換。
⑫	Right band [V/M] key	VFO模式和記憶模式在右邊帶之間切換。
⑬	[MW] key	按選擇雙記憶頻道模式。
⑭	★ key	可編程快捷功能鍵。(第63頁)
⑮	[H/L] key	按選擇高/中低輸出功率。(第33頁)
⑯	Microphone connector	用於連接麥克風。



■ 按住不放的啟動功能

No.	Key	Function
②	Left band [VOL] knob	左側波段VHF/航空波段和 UHF之間切換 (第19頁)
③	Right band [VOL] Knob	右側波段VHF/航空波段和 UHF之間切換 (第19頁)
⑧	Left band dial	左側波段VFO 和記憶掃描之間切換。(第58頁)
⑨	Right band dial	右側波段VFO 和記憶掃描之間切換。(第58頁)
⑩	[FUNC] key	設置模式(第34頁)
⑪	Left-Band [V/M] key	切換到左側波段呼叫通道。(第30頁)
⑫	Right-Band [V/M] key	切換到右側，帶內呼叫通道。(第30頁)
⑬	[MW] key	簡單的儲存記憶頻道。(第24頁)
⑮	[H/L] key	按鍵鎖。(第62頁)

\* 按住不放的時間

■ 短按[FUNC]鍵，在 [FUNC]還出現在螢幕上時，再按下列按鍵可啟動的功能

No.	Key	Function
②	Left band [VOL] knob	切換到左側波段單頻模式。(第57頁)
③	Right band [VOL] knob	切換到右側波段單頻模式。(第57頁)
⑧	Left band dial	左側波段程式掃描。(第60頁)
⑨	Right band dial	右側波段程式掃描。(第60頁)
⑪	Left band [V/M] key	儲存左側波段的記憶頻道。(第23頁)
⑫	Right-Band [V/M] key	儲存右側波段的記憶頻道。(第23頁)
⑬	[MW] key	設置監視功能。(當差頻啟動時為反向功能)。(第31頁)
⑭	★ key	選擇(CTCSS) 或 DCS。(第64頁)
⑮	[H/L] key	數位語言通信模式 (需要選購) (第66頁)

■ 按 [FUNC] 鍵不放，在同時按下列按鍵可啟動的功能

No.	Key	Function
①	⏻ 電源	正常重置，啟動電源時。(第73頁)
②	Left band [VOL] knob	選擇左側波段偏移頻率。(第22頁)
③	Right band [VOL] knob	選擇右側波段偏移頻率。(第22頁)
⑧	Left band dial	在左側波段優先掃描。(第60頁)
⑨	Right band dial	在右側波段優先掃描。(第60頁)
⑪	Left band [V/M] key	在左側波段清除記憶頻道。(第25頁)
⑫	Right band [V/M] key	在右側波段清除記憶頻道。(第25頁)
⑬	[MW] key	設置記憶自動撥號。(第74頁)
⑭	★ key	設置 RGB背螢幕光顏色。(第63頁)
⑮	[H/L] key	設置記憶頻道中的頻道名稱。(第28頁)

## Rear Panel

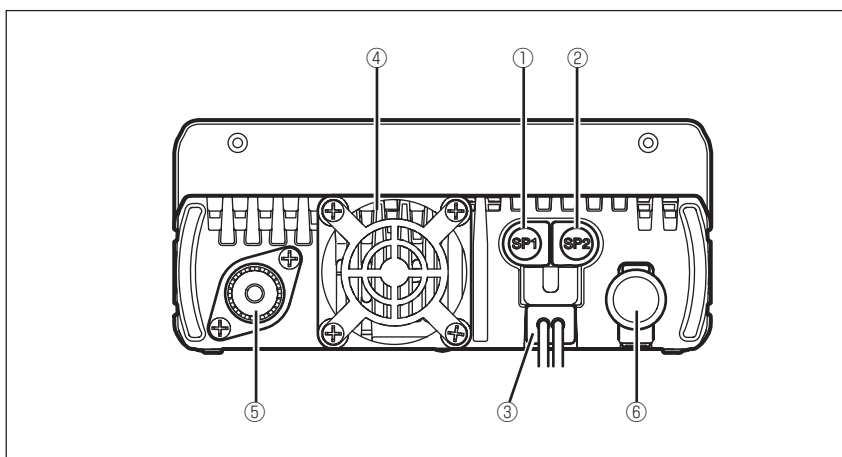

No.	Key	Function
①	External Speaker Jack 1 [SP1]	連接外部揚聲器8歐姆。右帶將輸出音頻。當[SP2]沒有連接外部揚聲器時，左帶音頻通過內置揚聲器聽到。另外 [SP1] 用於連接複製電纜或PC電纜。
②	External Speaker Jack 2 [SP2]	連接外部揚聲器8歐姆。左帶將輸出音頻。當[SP1]沒有連接外部揚聲器時，右帶音頻通過內置揚聲器聽到。
③	DC Power cable	連接至13.8V 直流電源。
④	Air-cooling fan	當發射或高溫時冷卻用風扇。
⑤	Antenna connector	連接著50歐姆阻抗與工作頻率相匹配的天線。
⑥	DIN connector (6 PIN)	連接外部 TNC 通信。

### 天線安裝

操作時，安裝精良有效，精心調校的天線。安裝的成功將取決於天線的類型和正確的安裝。使用50Ω阻抗天線和低損耗同軸饋線，以匹配無線電的輸入阻抗。使用非50Ω或其他阻抗饋線及天線，會使無線電減少效率，並可能導致對附近電視機，無線電接收器和其他電子設備的干擾，及機器本身之損壞。



註記

未連接的天線或其他不匹配的負載發射會損壞無線電。天線發射之前，請務必連接到無線電。

所有固定台應配備防雷及保護，以減少火災，電擊和無線電損壞的風險。

### 安裝外部揚聲器

- 如果您計畫使用外部揚聲器，應選擇的8歐姆阻抗的揚聲器。每個外部揚聲器插孔 3.5mm (1/8 ") 單(2芯)插頭。
- 外部揚聲器採用雙端口BTL，請小心的連接。不要使用需要接地的揚聲器。
- 小心地將插頭插入插孔。不要扭曲插頭也不對揚聲器插孔施壓。
- 當插孔不使用時，請將〔SP〕防塵蓋(揚聲器插孔蓋)蓋上，以保持清潔，避免灰塵進入或其他物體進入無線電機內。

# Display

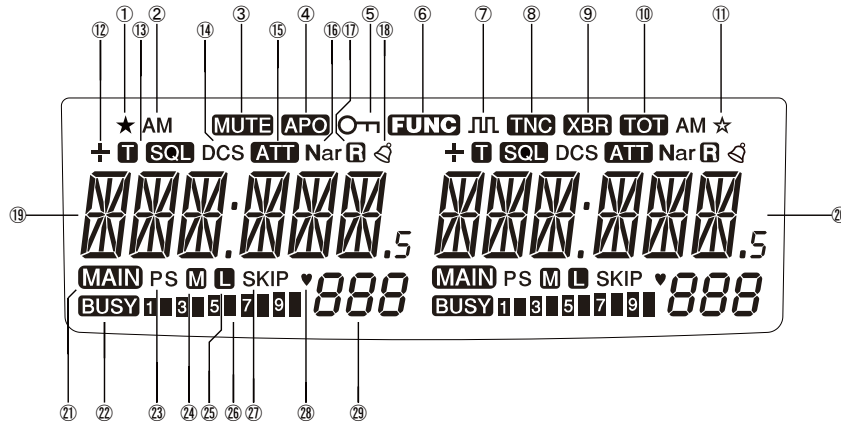

No.	Key	Function
①	★	在高級設置模式可用出現。(第48頁)
②	AM	AM接收過程中出現。
③	MUTE	在發射過程中，副頻段設置為靜音。(第52頁)
④	APO	當APO 功能被啟動時出現。(第49頁)
⑤	🔒	按鍵鎖定功能時出現。(第62頁)
⑥	FUNC	當[FUNC]鍵被按下時出現。(第17頁)
⑦	⏏	在數位語言通信模式時出現。(第66頁)
⑧	TNC	出現在數據傳輸模式時。(第55頁)
⑨	XBR	當跨頻中繼模式時出現。
⑩	TOT	超時定時器設置期間。(第49頁)
⑪	★	快捷設置中出現。(第63頁)
⑫	±	設置差頻時出現。(第22頁)
⑬	T SQL	CT靜噪時出現。(第64頁)
⑭	DCS	設置DCS時出現。(第65頁)
⑮	ATT	當衰減器功能被啟動時出現。(第44頁)
⑯	Nar	在窄帶接收模式時出現。(第36頁)
⑰	R	當反向模式被啟動時出現。(第32頁)
⑱	🔔	當鈴聲功能被啟動時出現。(第39頁)
⑲	📡	表示在左邊帶一側的VHF/UHF頻率或記憶名稱。(第20頁，31頁)
⑳	📡	表示在右邊帶側的VHF/UHF頻率或記憶名稱。(第20頁，31頁)
㉑	MAIN	主頻段。(第19頁)
㉒	BUSY	當正在接收信號時出現。(第31頁)
㉓	PS	[S] 閃爍時代表掃描，[PS] 閃爍時代表程式掃描過程中。
㉔	M	當發射功率被設定為MID出現。(第33頁)
㉕	L	當發射功率被設置為低出現。(第33頁)
㉖	S meter	表示接收或發射功率強度。(第31頁, 32頁)
㉗	SKIP	略過掃描期間出現。(P.59)
㉘	♥	當選擇喜愛的頻道出現。(第59頁)
㉙	888	表示在記憶模式記憶編號。(第23頁)

## Microphone EMS-78

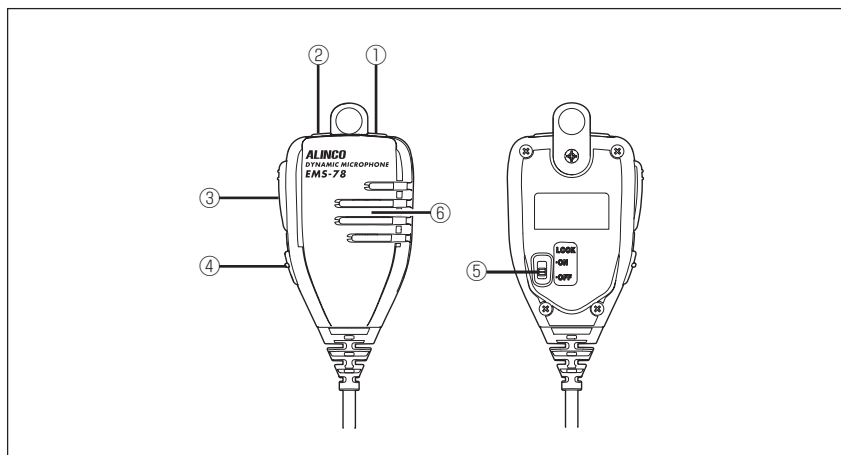

No.	Key	Function
①	UP	增加頻率，頻道數，或設定值。
②	DOWN	減少頻率，頻道數，或設定值。
③	MAIN PTT	按此鍵進行發射。同時按下此鍵確定您的選擇。
④	SUB PTT	按此鍵進行副頻發射，也可透過設定啟動其他功能。(P.45)
⑤	LOCK SWITCH	鎖定UP 和 DOWN 鍵
⑥	MIC	在發射時在這裡說話

### ■ 麥克風連接器接腳分配(從機器的前面看)

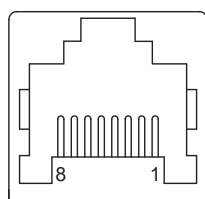

- 1.DC5V
- 2.DOWN
- 3.REMOTE
- 4.PTT
- 5.MIC GND
- 6.MIC
- 7.GND
- 8.UP

#### 重要資訊

- 連接提供了本機進入麥克風插孔麥克風模塊化插頭。
- 將插頭直至聽到點擊，連接時，應注意的模塊化插頭方向。
- 從機取出話筒，按下連接器鎖，然後拔出插頭。不要拉麥克風電纜從無線電刪除麥克風
- 當支架使用可選的EDS-8(8針模塊化轉換器)，請固定EDS-8的電纜，以避免對模塊插座產生壓力。
- 要小心，不要勿連接分離電纜麥克風的模塊化插座。

# 基本操作

## 開關電源

按下並按住PWR鍵，電源接通。再次按下並按住PWR鍵，關閉電源。為避免意外開啟/關閉，PWR鍵操作設計需按住二秒。

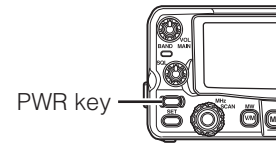

## 選擇主頻帶

在本使用手冊的主頻帶是指選擇在顯示器上主發射帶。要選擇主頻帶按左邊或右邊的音量旋鈕。按下麥克風主要PTT開關在主頻段發射。

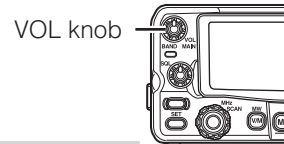

有關副頻帶發射，可無須切換主副頻帶，在設置模式設置EMS-78麥克風SUB-PTT開關副頻發射。(第45頁) 在記憶頻道掃描時(第59頁)，接收頻段將自動成為主頻帶。

## 切換操作頻段

按住VOL旋鈕不放改變波段（頻率）。按住VOL旋鈕不放改變VHL波段>航空波段>VHL波段>UHF出現在螢幕上。

可以同時選擇在左右段相同的頻段。（如V-V或U-U接收）

當選擇航空頻段時，〔AM〕自動出現在螢幕上。

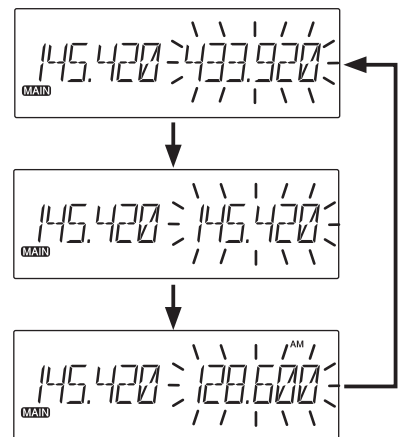

**重要資訊** 當選擇V-V / U-U / V-航空波段，主段發射時副頻帶會自動靜音。

## 調整音量

左側頻帶的音量由左VOL旋鈕調整和右側頻帶的音量由右VOL旋鈕調整。順時針旋轉VOL旋鈕轉增加音量，逆時針旋轉將減小

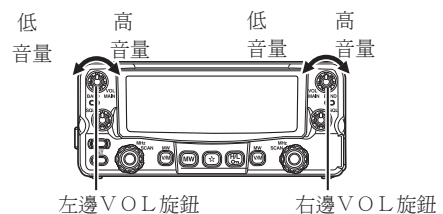

## 調整靜躁大小

調整靜躁大小值。消除沒有信號被接收時的背景躁聲。順時針 S Q L 旋鈕轉動直到背景躁聲消失（當信號沒有被接收的背景躁聲），並在螢幕上〔BUSY〕圖標消失。

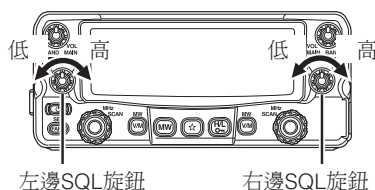

接受微弱或不穩定信號時，S Q L 可充分逆時針旋轉。而靜躁打開（靜音），屏幕上顯示的〔BUSY〕圖標出現。若當時將其設置順時針到更高的水準，弱信號將同時被中斷或將不會接收微弱訊號。

一般情況下，你應該設置靜躁噪音剛被消除的最低水平。根據所監測的頻率和周圍的環境條件，靜躁強度大小可能需要調整。



衰減器功能可用於 S Q L 旋鈕調整。（第 4 4 頁）

註記

## V F O 一般調整模式

V F O 調整設置為出廠默認模式。V F O（可變頻率模式）允許您更改頻率，當你旋轉大旋鈕，或使用麥克風上的 U P / D O W N 鍵時，根據所選擇的頻率步進格數更改。

V F O 模式也用於編程數據存儲在記憶頻道或改變無線電的參數設置。

### 改變頻率

1. 按 V / M 鍵，選擇 V F O 模式  
按 V / M 健在 V F O 模式和存儲記憶模式之間切換。V F O 模式：頻率出現在螢幕上。  
存儲記憶模式：記憶（通道）號碼或通道名字出現在螢幕上。如果記憶是空的，不能切換到記憶模式。

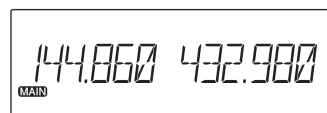

V F O 模式

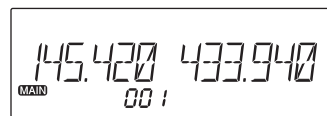

記憶模式

2. 更改頻率  
順時針旋轉大旋鈕或按麥克風上的 U P 片，以增加頻率，和逆時針旋轉大旋鈕或按麥克風上的 D O W N 鍵，以降低頻率。  
按照在設置模式中選擇的步進格數步驟，增加或減少

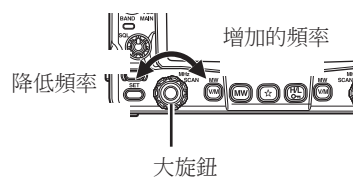



註記

- 大旋鈕和VOL 音量旋鈕內置可按開關的電位器，因此相較於SQL，你可能會覺得比較不順，但它不是一個缺陷。
- 當使用UP/DOWN鍵來改變頻率，不同的噪音會通知頻率是移動的不同方向，當它每通過500KHz的時候，會響起另一個蜂鳴聲。
- 按住UP/DOWN鍵頻率開始移動時，鬆開UP/DOWN鍵會開始掃描，按PTT鍵停止。再按住他們超過2秒，將繼續掃描，只要再按UP/DOWN鍵，可以改變頻率掃描方向。按PTT鍵停止。

### ■ 改變1 MHz 步進格數

這將使頻率在1 MHz 的步進快速變化:

1. 按大旋鈕。100 kHz 後面的數字會消失從螢幕上。
2. 順時針旋轉或按麥克風上的 UP 鍵來提高頻率，逆時針旋轉或按麥克風上的 DOWN 鍵降低頻率，要返回離開，按任意鍵或 PTT 鍵。

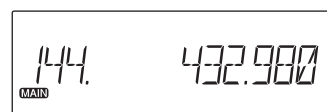

## 改變頻率的步進格數

當你旋轉大旋鈕或按麥克風上的 UP/DOWN 鍵調整最低頻率的變化增減。出廠默認設置左，右帶都為〔10Khz〕。可分別調整獨立設置可用於在左，右兩側各3個頻段。步驟和自動模式的頻率格數詳情顯示於本手冊最後的規格。

1. 按 V/M 鍵選擇 VFO 模式。當無線電設備在記憶模式下不可調整。
2. 按一下VOL 鍵來選擇波段。
3. 按住 FUNC 鍵不放直到選單編號出現 01 。
4. 旋轉大旋鈕選擇需要的步進格數。
5. 按住 PWR 以外的任何鍵或大旋鈕將完成設置和顯示，返回到 VFO 模式。



頻率的步進格數(出廠默認)



舉例:改變VHF左，右頻道步進格數從20KHz到10KHz

1. 按住VOL 鍵設置左，右顯示 VHF。按住 FUNC 鍵不放，螢幕上的選單號碼 01 出現 (或再旋轉動按選擇選單 1)。
2. 旋轉大旋鈕調整到 10 KHz。
3. 按麥克風上的 PTT 鍵存儲離開並回到 VFO 模式。

## 差頻方向及偏移量設定

傳統的中繼器的雙工模式，在一個頻率上接收輸入信號，然後同時轉發到另一個頻率。這兩個頻率之間的差被稱為差頻。偏移量再在本機可從0-99.995MHz之間變化。

1. 先選擇操作的左或右方，先按著 FUNC 鍵不放，再按 VOL 鍵。螢幕將顯示偏移頻率的當前狀態和偏移方向，通過反覆按 VOL 按鈕，如圖所示移位方向將被改變。
2. 旋轉大旋鈕或麥克風上的 UP/DOWN 鍵選擇偏移量，其移動格數會依據您設置的步進格數變化。

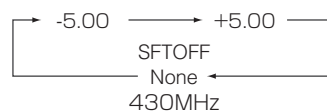
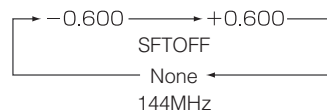



3. 按大旋鈕。順、逆時針旋轉或按麥克風上的 **UP/DOWN** 鍵改變1MHz的頻率。
4. 按除 **VOL** 以外的任何鍵或**PTT**將完成設置和顯示，返回到先前模式。



偏移位定和操作是暫時可能在記憶模式。然而當你換頻道。關閉電源等。轉換設定會被刪除。

## 記憶模式

該模式允許取用和操作預先編程或記憶設置頻道。本機提供在左和右帶共多達 1000 組共同記憶頻道。(000 to 999CH)，100 組雙記憶頻道 (D00 to D99 CH)，5 對程序掃描記憶頻道 (P1A/P1B 到 P5A/P5B)，1 對 VFO 自動程序記憶掃描，V 和 U 各有一個CALL 頻道，a和在高級模式 V 和 U 各有100個人記憶頻道 (L00 L99到 / R00 R99到)。



本機有兩種記憶頻道

- 一般記憶頻道允許取用和操作預先編程或記憶設置的頻道
- 個人記憶頻道允許取用和操作預先編程或記憶設置的雙頻道

## 儲存設置記憶頻道

1. 先在VFO模式下選擇頻率和適當設置參數。適當設置參數於下一頁解釋。
2. 按FUNC鍵，〔FUNC〕和〔記憶號碼〕圖標將出現在螢幕上。
3. 旋轉大按鈕(或按麥克風UP/DOWN鍵)選擇想要的儲存的頻道號數。
4. 如果記憶是空的頻道〔記憶號碼〕圖標會閃爍。
5. 當〔FUNC〕圖標還停在屏幕上的時間內，按V/M，儲存將完成，你會聽到提示音。

**IMPORTANT** 在此設置模式下編輯記憶頻道，一定要關閉記憶頻道保護功能。

## 更簡易的儲存記憶頻道

如果你不介意選擇特定的頻道號數，單鍵一觸式的儲存是可以的。  
在VFO模式下選擇頻率和適當設置參數。參考以下適當設置參數。  
常按住M/W鍵，直至發出嗶嗶聲，設置將迅速存儲在最低號數的空記憶頻道，其號數會閃爍兩次。

## 記憶頻道可設置的參數

每個記憶頻道，包括000 至 999, D00 到 D99, L00 L99來, CALL 頻道, APL/APH 和 **POA/POb**通道可存儲以下參數內容：

- 頻率
- 功率
- 螢幕顏色設定
- 差頻
- 差頻方向
- Tone聲頻編碼數
- Tone聲頻解碼數
- Tone聲頻編解碼設定
- DCS碼數
- DCS編解碼設定
- 寬窄頻設定
- 航空頻道模式設定
- 響鈴設定

## 取用記憶頻道

1. 按V/M選擇記憶模式，在記憶和VFO模式之間切換。
2. 旋轉大旋鈕(或按麥克風UP/DOWN)鍵選擇一個記憶頻道。

在一般記憶頻道時，在左或右方可按V/M鍵切換到記憶模式  
在個人記憶頻道時，只能在獨立在左方或右方，按V/M鍵切換在左方或右方的個人記憶頻道





- 如果記憶頻道是空的，按V/M鍵無法切換到記憶模式。
- 在一般記憶頻道時，在左或右方皆可按V/M鍵切換到記憶模式
- 在個人記憶頻道時，只能在獨立在左方或右方，按V/M鍵切換在左方或右方的個人記憶頻道

## 覆蓋記憶頻道

覆蓋記憶頻道只在記憶模式下進行

1. 選擇頻率和適當設置參數。
2. 按FUNC鍵旋轉大旋鈕(或按麥克風UP/DOWN鍵)選擇想要的覆蓋儲存的頻道號數。當〔FUNC〕圖標還停在屏幕上的時間內，按V/M覆蓋，儲存將完成。

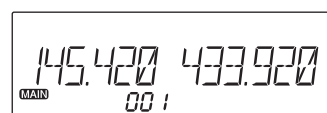

當記憶頻道保護功能(功能選單17)，此操作失效不能使用

## 清除記憶頻道

1. 按V/M鍵選擇欲清除的記憶頻道。
2. 旋轉大旋鈕選擇欲刪除的記憶頻道。
3. 按FUNC鍵不放同時再按V/M鍵，將會發出蜂鳴聲，記憶將被刪除。此同時，〔記憶號碼〕圖標將開始閃爍。

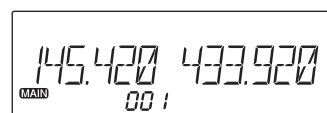

記憶模式

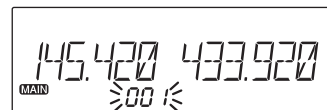

按著FUNC鍵不放同時再按V/M鍵，將會發出蜂鳴聲，記憶將被刪除。此同時，〔記憶號碼〕圖標將開始閃爍。

## 複製記憶頻道至VFO 一般調整模式(雙記憶頻道除外)

1. 選擇欲複製記憶頻道到VFO一般調整模式的頻道。
2. 長按VOL 旋鈕，直到聽到提示音。
3. 按 V/M 鍵切換到 VFO 模式。

## 雙記憶頻道功能

### 儲存設置雙記憶頻道

1. 先在 VFO 模式下選擇頻率和適當設置參數。
2. 先按住 FUNC 鍵不放，再同時長按MW鍵不放。直到 d XX 出現在螢幕上。
3. 旋轉大旋鈕(或按麥克風UP/DOWN 鍵) 選擇想要的儲存的頻道號數。
4. 如果記憶是空的頻道 [記憶號碼] 圖標會閃爍。
5. 當 [記憶號碼] 圖標還在閃爍時間內，按MW，儲存將完成，你會聽到提示音。

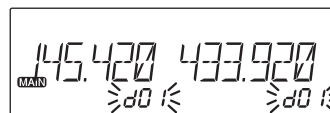

## 取用雙記憶頻道

你至少要儲存一個雙記憶頻道才能執行此操作。

1. 按**MW**鍵取用雙記憶頻道  
按**MW**鍵，再記憶頻道或**VFO**和雙記憶頻道之間切換。
2. 旋轉大旋鈕(或按麥克風**UP/DOWN**鍵)  
選擇想要的取用的頻道號數

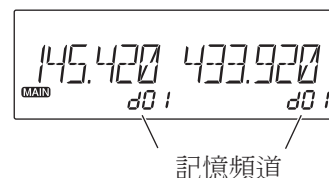

## 覆蓋雙記憶頻道

覆蓋雙記憶頻道只在雙記憶模式下進行。

1. 選擇頻率和適當設置參數。
2. 先按住**FUNC**鍵不放，再同時長按**MW**鍵不放。直到螢幕出現上欲覆蓋儲存**d XX**的頻道號數。長按**MW**鍵覆蓋，儲存將完成。

## 清除雙記憶頻道

1. 按 **MW** 鍵選擇欲清除的記憶頻道。
2. 旋轉大旋鈕選擇欲刪除的雙記憶頻道。
3. 按 **FUNC** 鍵不放同時再按 **MW** 鍵不放，直到發出蜂鳴提示聲，記憶將被刪除。此同時，[記憶號碼] 圖標將開始閃爍。

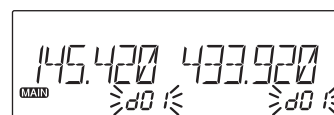

註記

按 **FUNC** 鍵不放同時再按 **MW** 鍵不放，直到發出蜂鳴提示聲，記憶將被刪除。此同時，[記憶號碼] 圖標將開始閃爍。

## 頻道名稱 (字符) 設定功能

可以利用字母替代存儲再一般記憶頻道，個人記憶頻道，雙記憶頻道和程序掃描記憶頻道的頻率顯示。有包括 A-Z, 0-9. 可用的67個字符。

1. 先選擇記憶模式的主要頻段，然後選擇要設定名稱的記憶頻道。
2. 按住 **FUNC** 鍵不放，在同時按 **H/L** 鍵。
3. 螢幕顯示 [A] 並閃爍。
4. 選轉大旋鈕選擇進行編程的字符。
5. 按大旋鈕，字符停止閃爍和確定輸入。  
若相同的字符移動至右邊並閃爍，即可進行編輯。
6. 重複上述 4 和 5 動作，最多可輸入 6 位字符。
7. 按住大旋鈕不放將刪除所有字符進行編程。
8. 按大旋鈕以外的任意鍵將完成設置，螢幕將返回到原來的狀態。

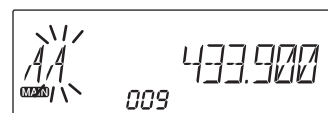
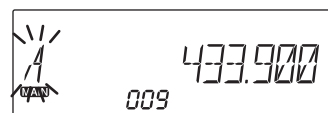

註記

在頻道名稱顯示下，可按一下FUNC鍵顯示頻率。再按一下PTT返回顯示頻道名稱。

可用字符的一些例子。有更多的符號可供選擇。

A	A	H	H	O	O	V	V	0	0	7	7
B	B	I	I	P	P	W	W	1	1	8	8
C	C	J	J	Q	Q	X	X	2	2	9	9
D	D	K	K	R	R	Y	Y	3	3		
E	E	L	L	S	S	Z	Z	4	4		
F	F	M	M	T	T			5	5		
G	G	N	N	U	U			6	6		

## 記憶庫功能

在 DR-735 一共有 10 個記憶庫 (01 至 AL)。除雙記憶頻道外 1000 記憶頻道可被分配到所需的記憶庫，便於儲存管理。

1. 在儲存記憶頻道後，按 **V/M** 進入記憶模式。
2. 當先在左側設定時，長按住 **V/M** 不放，記憶頻道號數出現在操作左側方面，**BNK\*\*** 出現在右側方向。
3. 左側大旋鈕選擇欲分配的記憶頻道號數，並通過右側大旋轉選擇分配目的資料庫號數。同時記憶頻道號數和資料庫號數將會閃爍。
4. 長按住左側大旋鈕完成設定。聽到嘟嘟聲。重複同動作可取消。
5. 反之，亦可先在右側操作。

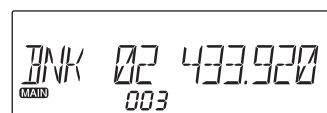
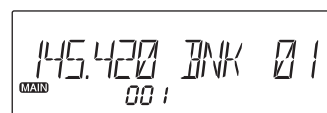

註記

[BNK AL] 用於取用所有記憶頻道所以不能進行編輯。

## 呼叫頻道

這是一個儲存模式，允許此機，只需按下一個鍵，在VFO 模式快速地使用指定的儲存呼叫頻道。

### 取用呼叫頻道

1. 在 **VFO** 模式下，長按住 **V/M** 鍵不放。在螢幕上出現 **[CAL]** 圖標，取用 **CALL** 呼叫頻道。
2. 在這種模式下，麥克風上的 **UP/DOWN** 鍵或大旋鈕不能改變頻率或記憶頻道
3. 按一下 **V/M** 鍵退出呼叫模式，並返回到 **VFO** 模式。

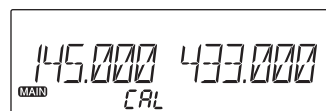

掃描功能在呼叫模式下不能使用。

### 編輯呼叫頻道參數

要存儲 **CALL** 呼叫頻道所需的設置參數，請按照儲存記憶頻道的方法步驟，並選擇的設置，記憶頻道號數為 **CAL**。呼叫頻道的參數可以是事先改變但不能消除或隱藏。

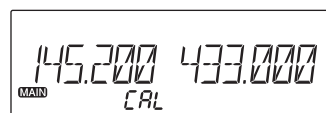



## 接收訊號

1. 確定機器連接到合適的天線，打開電源，設置音量，並同時在主副波段調整正確靜噪水平。
2. 選擇所需的波段和頻率，瀏覽或選擇欲收聽的頻率通訊。該S-meter訊號強度表示相對訊號強度，收發信機到接受訊號時，RX接收指示燈會(綠)打開。
3. 如果強度表顯示接收訊號，但沒有從揚聲器聽到聲音，檢查音量大小，靜噪水平，CTCSS/DCS編解碼狀態。

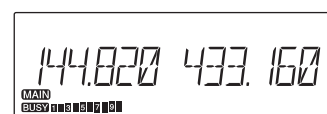

強度表

## 監聽功能

此功能是用來監聽的微弱信號。不論是否有設定CTCSS / DCS 的功能設置，監聽功能皆可操作。

1. 選擇想要的主波段，按一下FUNC鍵，螢幕上出現[FUNC]時，然後再按MW鍵。無論靜噪高低，都會被打開，[BUSY]圖標和RX燈將打開。
2. 按下面板上的任意鍵退出。

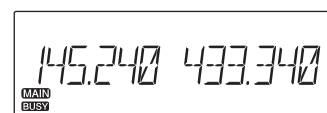

**重要訊息** 監聽功能僅在主頻道運行。

## 反向功能

此功能用於在使用中繼台時，將發射頻率轉換成接收頻率。通常此功能用於檢查是否有可能在中繼台不能涵蓋的範圍通信。

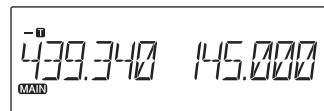

自動反向功能

1. 已先設置差頻。按一下FUNC鍵，然後再按MW鍵。
2. [  ] 圖標顯示表明此功能已啟動，靜噪打開。
3. 按下前面板上的任意鍵將取消操作。

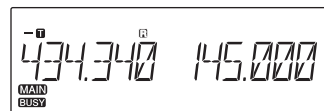

### 重要資訊

反向功能只運行在主頻帶。

如果沒有偏移設置監控功能將不能操作。

## 發射

1. 先選擇欲發射的主頻帶。
2. 確定您已選擇的正確頻率。檢察系統和監測頻率，以確保你不會干擾其他人的通訊。
3. 按麥克風上的PTT鍵發射。該TX燈 (紅色) 點亮，顯示本機已發射。
4. 按住PTT鍵後，大約麥克風離你的嘴巴5CM處，用正常語調對著麥克風講話。離太近或太大聲，可能導致傳輸的音頻品質變差。你可調整設置模式中麥克風的靈敏度 (選單03)
5. 釋放PTT鍵將結束發射，設備將返回到接收模式。

發射指示燈

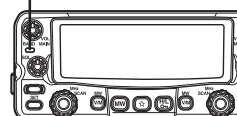

 **註記**

按PTT鍵發射時，一起按下麥克風的DOWN鍵，將發送音頻 TONE BRUST信號。按PTT鍵發射時，一起按下麥克風的 UP鍵，將發送自動撥號音頻。

**重要資訊** 如果按PTT鍵，發射超過有效頻率範圍，[ OFF ]圖標將出現在螢幕上，不能發射。

## 選擇發射功率

按 H/L 鍵，選擇 H 高功率，M 中功率，L 低功率之間循環變換。

在高功率發射時顯示[  ]。

在中功率發射時顯示[  ]。

在低功率發射時顯示[  ]。

默認值 是高功率。

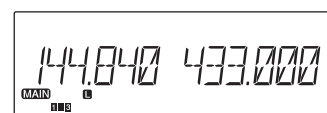

低功率

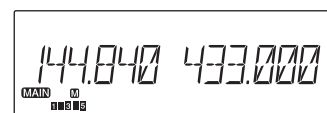

中功率

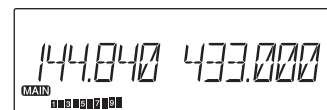

高功率

Transmission Power	VHF	UHF
HI	50W	50W
MID	20W	20W
LOW	5W	5W

輸出功率依國家地區不同而相異

Transmission Power	VHF	UHF
HI	50W	50W
MID	20W	20W
LOW	5W	5W

**重要資訊**

- 輸出功率不能在發射過程中被改變。
- 輸出功率不能掃描期間改變。
- 輸出功率依國家地區不同而相異。



中功率發射之功率可以在設定模式 (第54頁) 調整，然而顯示不會改變。

# 設定模式

通過設定模式下，本機的操作參數都可以改變的，以適應您個人的應用需求。以下是可選擇的參數選單。

**重要資訊** 在設定模式下未改變任何參數前，請徹底閱讀以下頁面。

## 設定模式的參數列表

複製並攜帶如下列表，隨時為您提供方便的設置參數。

選單	默認顯示	功能	默認值
01	AUTO AUTO	頻道步進格數步驟	10KHZ 10KHZ
02	AUTO AUTO	操作模式選擇	FM FM
03	MCGAIN 0dB	麥克風靈敏度調整	0dB
04	BUSY BUSY	掃描類型選擇	BUSY BUSY
05	SKIP SKIP	略過掃描模式選擇	SKIP SKIP
06	BEEP 2	蜂鳴聲級別選擇	2
07	VFO - BP ON	掃描提示音	ON
08	BEL - OF BEL - OF	接收鈴聲提示音	OFF OFF
09	CLMODE ALL	色彩模式功能選擇	ALL
10	SB CL0 SB CL0	在待機時的顏色選擇	CL0 CL0
11	RX CL0 RX CL0	在接收時的顏色選擇	CL0 CL0
12	TX CL0 TX CL0	在發射時的顏色選擇	CL0 CL0
13	DIMMER 10	調光器	10
14	LAMP OFF	背光計時器	OFF
15	CN TRST 3	對比度設置	3
16	ATT - OF ATT - OF	訊號衰減器選擇	OFF OFF
17	MPRTCT OFF	記憶頻道保護	OFF
18	SUBPTT OFF	副PTT配置功能	OFF
19	KEY 2	持續按住按鍵時間的選擇	2
20	AUTRPT ON	自動轉發	ON
21	RESTOR OFF	重置功能	OFF

## 操作設定模式

1. 按住FUNC鍵不放進入設置模式。選單編號和參數將出現在螢幕上。
2. 按左側大旋鈕減少選單編號，或按右側大旋鈕增加選單編號，或利用麥克風的UP/DOWN鍵選擇。
3. 旋轉大旋鈕更改設置。  
左側大旋鈕改變左側參數和右側大旋鈕改變右側參數。但只有右側大旋鈕可改變機器共有設定。
4. 按大旋鈕或麥克風的UP/DOWN 將完成設置並進入下一級選單。
5. 按大旋鈕或UP / DOWN鍵以外的任意鍵可以完成設置，設備將退出參數設定模式。

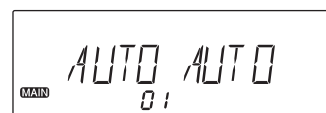

設定模式

**重要資訊** 某一些參數僅分配給左或右側和不能改變的一些參數。有關詳情請參閱解釋每個選單。

# 設定模式選單

## 選單01. 頻率的步進格數

這是選擇在VFO模式中使用的頻率的步驟。參考P.21頁的實際步驟順序和它們的顯示方式。

## 選單 02. 調制模式選擇

操作模式由無線電信號的調制來確定。該無線電有共有5種工作模式 (AUTO, FM, NFM, AM, NAM。) 模式選擇是每個波段和記憶獨立存儲。通常情況下，航空 (118-136.995兆赫) AM模式，無法發射。

1. 按住FUNC鍵進入參數設置模式。按大旋鈕選擇選單02。
2. 出廠默認設置是[ AUTO ]。
3. 轉動旋鈕選擇FM, NFM, AM或NAM。當選擇NFM或NAM時NAR會出現在螢幕上。
4. 按大旋鈕或UP / DOWN 鍵以外的任意鍵可以完成設置，設備將退出參數設定模式。



## 選單 03. 麥克風靈敏度調整

1. 按住FUNC鍵進入參數設置模式。按大旋鈕選擇選單03。
2. 出廠默認設置為[ 0dB ]。這個設置無關任何波段。
3. 轉動右邊大旋鈕選擇至+23分貝-23dB之間。
4. 選擇 (-) 將降低和 (+) 會增加麥克風的靈敏度增益。麥克風靈敏度增益可以在發射過程中進行調整。
5. 按大旋鈕或UP / DOWN 鍵或PTT以外的任意鍵可以完成設置，設備將退出參數設定模式。



重要資訊

按下PTT開關不會退出設置模式設置。

## 選單 04. 掃描類型選擇

這是選擇掃描記憶恢復的狀態。BUSY代表當街收到的信號消失了繼續掃描，TIME設置代表本機5，10，20，30或60秒後恢復掃描。這個參數可以被選擇用於在VFO模式左、右兩側，並且不能被選擇用於每個頻帶。

1. 按住FUNC鍵進入參數設置模式。按大旋鈕選擇選單04.
2. 出廠默認設置是[ BUSY ]。
3. 旋轉大旋鈕，顯示掃描類型將被改變。
4. 選擇所需項目。
5. 按大旋鈕或 UP / DOWN 鍵以外的任意鍵可以完成設置，設備將退出參數設定模式。

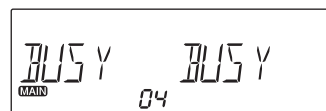

## 選單05. 略過掃描模式選擇

使用此功能選擇記憶頻道的掃描條件。(第59頁)

這個參數可以被選擇用於在VFO模式左、右兩側，並且不能被選擇用於每個頻帶。

1. 按住FUNC鍵進入參數設置模式。按大旋鈕選擇選單05。
2. 出廠默認設置是[SKIP]。

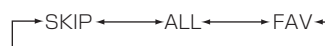
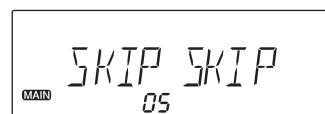

3. 旋轉大旋鈕選擇所需項目。  
SKIP : 略過掃描不需要的頻道。  
ALL : 掃描所有頻道。  
FAV : 掃描喜愛的頻道。
4. 按大旋鈕或 UP/DOWN鍵以外的任意鍵可以完成設置，設備將退出參數設定模式。

## 選單 06. 蜂鳴聲級別選擇

這是改變操作過程中蜂鳴聲的音量大小。

1. 按住FUNC鍵進入參數設置模式。按大旋鈕選擇選單06。
2. 出廠默認設置為[2]。
3. 旋轉右邊大旋鈕選擇所需項目，提示音的音量將會改變。這個設置無關任何波段。
3. 按大旋鈕或 UP / DOWN 鍵以外的任意鍵可已完成設置，設備將退出參數設定模式。

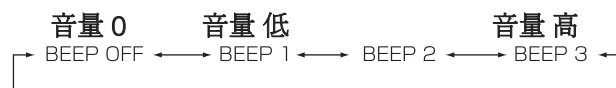
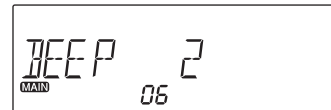



## 選單 07. 掃描提示音

1. 按住FUNC鍵進入參數設置模式。按大旋鈕選擇選單07。
2. 出廠默認設定為[OFF]。
3. 旋轉右邊大旋鈕選擇所需項目，這個設置無關任何波段。
4. 按大旋鈕或UP/DOWN鍵以外的任意鍵可以完成設置，設備將退出參數設定模式。

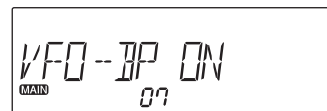

## 選單 08. 接收鈴聲提示音

當收到訊號時，接收鈴聲提示音通知您，鈴鐺圖示會閃爍。

1. 按住FUNC鍵進入參數設置模式。按大旋鈕選擇選單08。
2. 出廠默認設定為 [OFF]。這個參數可被選擇為在VFO模式左、右兩側和但不能被選擇用於每個頻帶。
3. 旋轉大旋鈕選擇所需項目ON或OFF。
4. 按大旋鈕或UP / DOWN 鍵以外的任意鍵可以完成設置，設備將退出參數設定模式。

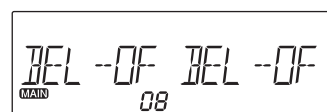

接收鈴聲啟動訊息:

- 鈴鐺出視出現在螢幕上。
- 當靜噪開啟，鈴鐺圖示將會閃爍和蜂鳴聲將被聽到。
- 通訊過程中沒有提示音。
- 如果10秒沒再收到訊號，接收鈴聲將再自動啟動。

## 選擇 09. 色彩模式功能選擇

這是選擇各種條件色彩模式的功能。

1. 按住FUNC鍵進入參數設置模式。按大旋鈕選擇選單09。
2. 旋轉右邊大旋鈕選擇所需項目，色彩顯示的變化模式將隨之選擇而改變。
3. 按大旋鈕或 UP / DOWN 鍵以外的任意鍵可以完成設置，設備將退出參數設定模式。

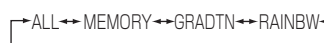
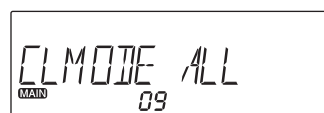

ALL：在螢幕的左側和右側的顏色不管主頻帶、副頻帶，VFO或存記憶頻道都是一樣的。這是在左側和右側的設置相關待機顏色，發射和接收的條件。

MEMORY：使用者自己的設定，選VHF一種顏色和為UHF另一種顏色，或功能模式不同時，記憶頻道可以編成為各種顏色。

GRADTN：層次模式。在螢幕上的顏色將自動更改。

RAINBW：彩虹顏色會從左至右的自動移動。



GRADTN 和 RAINBW 模式是固定的，不可供設置或記憶頻道。

註記

## 選單 10. 選擇在待機時的顏色

1. 按住FUNC鍵進入參數設置模式。按大旋鈕選擇選單10。
2. 旋轉左或右大旋鈕選擇所需項目，色彩顯示的變化模式將隨之選擇而改變。
3. 按大旋鈕或 UP / DOWN 鍵以外的任意鍵可以完成設置，設備將退出參數設定模式。

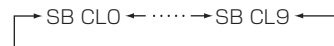

CL0: 白色	CL5: 紫色
CL1: 紅色	CL6: 淺藍色
CL2: 綠色	CL7: 橘色
CL3: 藍色	CL8: 粉紅色
CL4: 黃色	CL9: 淺綠色

## 選單 11. 選擇在接收時的顏色

1. 按住FUNC鍵進入參數設置模式。按大旋鈕選擇選單11。
2. 旋轉左或右大旋鈕選擇所需項目，色彩顯示的變化模式將隨之選擇而改變。
3. 按大旋鈕或 UP / DOWN鍵以外的任意鍵可以完成設置，設備將退出參數設定模式。

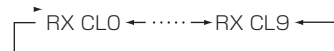

CL0: 白色	CL5: 紫色
CL1: 紅色	CL6: 淺藍色
CL2: 綠色	CL7: 橘色
CL3: 藍色	CL8: 粉紅色
CL4: 黃色	CL9: 淺綠色

## 選單 12. 選擇在發射時的顏色

1. 按住**FUNC**鍵進入參數設置模式。按大旋鈕選擇選單12。
2. 旋轉左或右大旋鈕選擇所需項目，色彩顯示的變化模式將隨之選擇而改變。
3. 按大旋鈕或 **UP / DOWN**鍵以外的任意鍵可以完成設置，設備將退出參數設定模式。

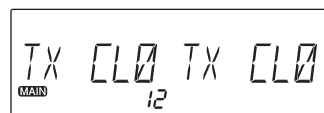

## 選單13. 調光器

1. 按住**FUNC**鍵進入參數設置模式。按大旋鈕選擇選單13。
2. 旋轉右邊大旋鈕選擇顯示在螢幕上亮度變化。
3. 按大旋鈕或 **UP / DOWN**鍵以外的任意鍵可以完成設置，設備將退出參數設定模式。

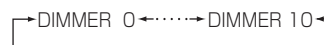
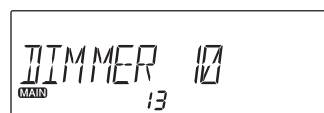

## 選單 14. 背光計時器

操作無線電時持續背光的定時器設置，當一段時間沒有操作後，會回到選單13.的亮度。

1. 按住**FUNC**鍵進入參數設置模式。按大旋鈕選擇選單14。
2. 旋轉右邊大旋鈕選擇顯示在螢幕上的背光時間會被改變。
3. 按大旋鈕或 **UP / DOWN**鍵以外的任意鍵可以完成設置，設備將退出參數設定模式。

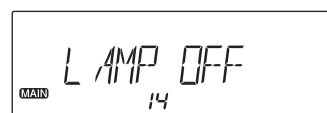

當選擇13.的亮度調光器關閉時，再按任何案件時操作，螢幕背光才會亮起，非常適合在晚間開車使用無線電時。

## 選單15. 對比度設置

1. 按住**FUNC**鍵進入參數設置模式。按大旋鈕選擇選單15。出廠默認設定為 [ 3 ]。
2. 旋轉右邊大旋鈕選擇所需項目，選擇對比度設置將從1~5而改變。這個設置無關任何波段。
3. 按大旋鈕或 **UP / DOWN**鍵以外的任意鍵可以完成設置，設備將退出參數設定模式。

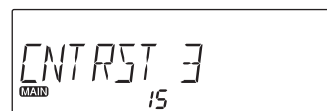

## 選單 16. 訊號衰減器選擇

訊號衰減器將降低接收的靈敏度，當收到中心頻率旁邊非常強的訊號時，或在頻率使用繁忙的市區時，或例如廣播站在旁，防止所需中心頻率信號的失真。

1. 按住**FUNC**鍵進入參數設置模式。按大旋鈕選擇選單**16**。出廠默認設定為 **[ OF ]**。

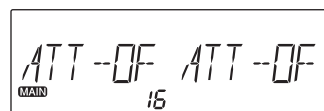

2. 旋轉大旋鈕選擇所需項目，選擇衰減器開或關。衰減器可以被選擇用於左，右兩側和VFO模式，但不能被選擇用於每個頻帶。
3. 按大旋鈕或 **UP / DOWN**鍵以外的任意鍵可以完成設置，設備將退出參數設定模式。

- 關：衰減器功能被禁用。
- **SQ**：利用無線電靜噪旋鈕設置衰減大小。最大衰減約10dB衰減。旋轉靜噪旋鈕約到中心位置，訊號衰減器啟動，ATT出現在螢幕上。
- **ON**：當衰減器為ON時，ATT出現在螢幕上，接收都固定衰減10分貝。

## 選單 17. 記憶頻道保護

這是為了防止記憶頻道被誤刪除或不小心覆蓋重要數據。

1. 按住**FUNC**鍵進入參數設置模式。按大旋鈕選擇選單**17**。出廠默認設定為 **[ OF ]**。



2. 旋轉右邊大旋鈕選擇 **ON / OFF**。可以被選擇用於左，右兩側和VFO模式，但不能被選擇用於每個頻帶。
3. 按大旋鈕或 **UP / DOWN**鍵以外的任意鍵可以完成設置，設備將退出參數設定模式。



即使記憶頻道保護設置為ON (第57頁) Reset重置也會將刪除記憶頻道的數據。記憶頻道保護設置為ON，記憶頻道的數據可以暫時被改變而操作，但是變化不能覆蓋或儲存。

## 選單 18. 副PTT配置功能

這設計只能用在EMS-78麥克風的副PTT開關。

1. 按住**FUNC**鍵進入參數設置模式。按大旋鈕選擇選單**18**。出廠默認設定為 **[ OF ]**。
2. 旋轉右邊大旋鈕選擇各種設定。可以被選擇用於左，右兩側和VFO模式，但不能被選擇用於每個頻帶。
3. 按大旋鈕或 **UP / DOWN**鍵以外的任意鍵可以完成設置，設備將退出參數設定模式。



OFF 關 : 停用。  
 SUB TX : 副頻發射。  
 MID TX : 主頻中功率發射。  
 LOW TX : 主頻低功率發射。  
 MAIN TX : 相同為主要PTT開關。  
 M MONI : 監聽主帶。  
 M BAND : 切換主副頻帶。



## 選擇 19. 持續按住按鍵時間的設定

這是改變持續按住鍵時間，如設定按鍵所，切換波段，掃描，設置模式，按鍵鎖定，CALL，在簡易模式記憶等。請依據個人經驗值需求設定，避免誤觸。

1. 按住**FUNC**鍵進入參數設置模式。按大旋鈕選擇選單**19**。出廠默認設定為 [ 2 ]。
2. 旋轉右邊大旋鈕選擇1~5。這個設置無關任何波段。
3. 按大旋鈕或 UP / DOWN 鍵以外的任意鍵可以完全設置，設備將退出參數設定模式。

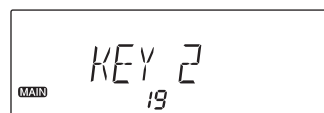

## 選單 20. 自動轉發

在有些國家版本時，會自動使用標準中繼器設置(偏移的 ON/OFF，雙工方向，因編碼器的 ON/OFF)。此功能已內建偏移和中繼音調頻率，不能由中繼台改變。如果需要的話。重置這些頻率下。

1. 按住**FUNC**鍵進入參數設置模式。按大旋鈕選擇選單**20**。出廠默認設定為 [ OFF ]。
2. 旋轉右邊大旋鈕選擇ON / OFF。這個設置無關任何波段。
3. 按大旋鈕或 UP/DOWN 鍵以外的任意鍵可以完成設置，設備將退出參數設定模式。



備註

使用VFO自動程序來定制自動中繼器設置 (參見第57頁)



## 選單 21. 還原功能

這是儲存在設定模式參數或恢復已曾儲存的設定模式參數。該功能非常有用恢復您自己的設置。在設置模式調整參數來恢復設置。

**重要資訊** 有些顏色設定和某些設定無法還原。

1. 按住**FUNC**鍵進入參數設置模式。按大旋鈕選擇選單**21**。出廠默認設定為 [ OFF ] 。
2. 旋轉右邊大旋鈕選擇 [ SAVE ] 。按住**FUNC**鍵直到聽到提示音。
3. 聽到提示後設備將儲存並退出設定模式。
4. 要恢復還原已儲存的設定數據，重覆上述順序，選擇 [ YES ] ，然後按住**FUNC**鍵直到聽到提示音。機器會自動關閉機。
5. **Reset** 重置功能不會刪除儲存的設定模式參數。若要刪除，重復上1,2順序選擇 [ DELETE ] ，然後按住**FUNC**鍵直到聽到提示音。

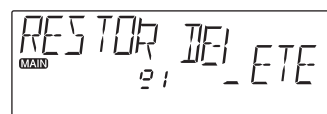
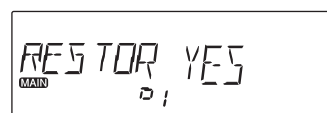
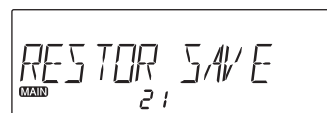
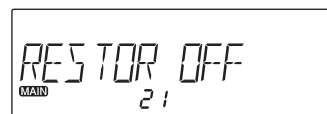

## 高級設定模式

在DR-735具有用於更詳細的自訂一的高級設定模式。可用的選單大多是“很少設置和容易忘記”因此，這種模式可以被隱藏。

## 高級設定模式的參數列表

選單	螢幕顯示	功能	出廠默認設定
22	APO OFF	自動關機(APO)	OFF
23	TOT OFF	持續發射超時定時器 (TOT)	OFF
24	TOTP OFF	限時發射定時器再起動時間	OFF
25	TB 1750	Tone burst tones	1750
26	BCL - OF BCL - OF	繁忙信道禁發 (BCLO)	OFF OFF
27	S - MUTE OFF	主頻發射副頻帶靜音	OFF
28	SCNLMP OFF	掃描到訊號時增亮	OFF
29	FAN AUTO	冷卻風扇運轉設定	AUTO
30	VM 0 UM 0	中功率輸出調節	0 0
31	HTR - N HTR - N	信號抑制	N N
32	TNC OFF	TNC輸出	OFF
33	MEMORY COMMON	記憶頻道模式選擇	COMMON
34	AFMUTE OFF	主頻接收時副頻帶靜音	OFF

## 進入高級設定模式

按住H/L鍵不放，直到  出現在螢幕上。10秒鐘內，連續按H/L鍵5次，直到聽到嘟嘟聲和★圖標出現在螢幕上。該選單22~34的會增加於設定模式選單。正在完成的高級設定模式設置後，您可以重復相同的操作來隱藏高級選單。保存的值保持不變。

## 選單 22. 自動關機 (APO)

此功能將會自動關閉電源。為了避免無端耗盡車用電瓶非常有用。如果一段時間沒有操作或使用無線電，就會再在選定時間後，想嗶聲後自動關閉。

1. 按住**FUNC**鍵進入參數設置模式。按大旋鈕選擇選單**22**。出廠默認設定為 [ OFF ]。
2. 旋轉右邊大旋鈕選擇以下之分數時間。這個設置無關任何波段。
3. 按大旋鈕或 **UP/DOWN** 鍵以外的任意鍵可以完成設置，設備將退出參數設定模式。

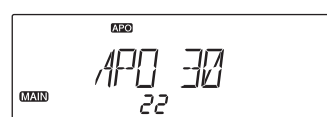
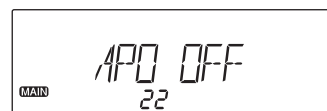

During the ON setting



## 選單 23. 持續發射超時定時器 (TOT)

該TOT功能避免機器持續發射而損壞，並佔據資源，特別適用在使用中繼時。它禁止用戶在一定的時間持續發射。通過設置啟動這功能，無線電在停止前發射前5秒會，蜂鳴提醒用戶。時間已到期，停止發射，並自動返回接收模式。鬆開PTT鍵一段時間可再恢復發射。

1. 按住**FUNC**鍵進入參數設置模式。按大旋鈕選擇選單**23**。出廠默認設定為 [ OFF ]。
2. 旋轉右邊大旋鈕選擇以下之秒數時間。這個設置無關任何波段。
3. 按大旋鈕或 **UP/DOWN** 鍵以外的任意鍵可以完成設置，設備將退出參數設定模式。

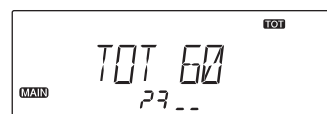
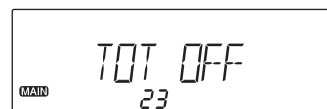

持續發射限時60秒



## 選擇 24. 限時發射定時器再啟動時間

當超時定時器TOT模式下啟動時停止發射，此功能在選定“再啟動時間”恢復時間內，按下PTT鍵禁止發射。當還在TOT“再啟動時間”內，如果按PTT鍵會發出蜂鳴聲。

1. 按住**FUNC**鍵進入參數設置模式。按大旋鈕選擇選單24。出廠默認設定為 [ OFF ]。

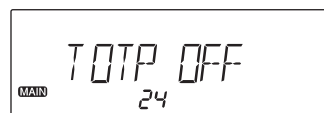

2. 旋轉右邊大旋鈕選擇以下之秒數時間。這個設置無關任何波段。

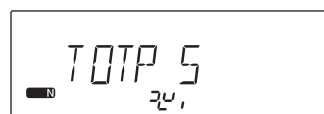

3. 按大旋鈕或 **UP/DOWN** 鍵以外的任意鍵可以完成設置，設備將退出參數設定模式。

持續發射限時60秒

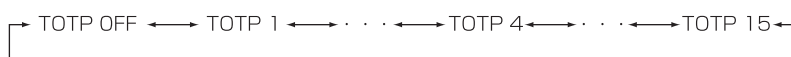

## 選單 25. Tone burst tones

這是發出一種特殊音頻，啟動或喚醒某些睡眠中的中繼台。一般，一旦中繼器被喚醒激活後，系統不需要的音調。

1. 按住**FUNC**鍵進入參數設置模式。按大旋鈕選擇選單25。出廠默認設定為 [ OFF ]。

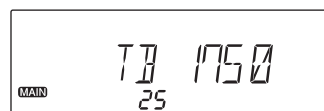

2. 旋轉右邊大旋鈕選擇以下之音頻。這個設置無關任何波段。

3. 按大旋鈕或 **UP/DOWN** 鍵以外的任意鍵可以完成設置，設備將退出參數設定模式。

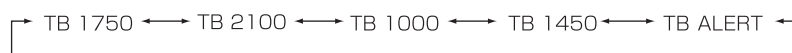

## 選單 26. 繁忙信道禁發 (BCLO)

此功能，只要一有接收到信號時禁止發射，避免互相干擾，保持通話順序。默認為BCLO-OFF時，也就是關閉位置。通過啟動此功能，只有下列所述情況才能發射：

1. 沒有接收到信號(BUSY圖標消失)時。
2. 沒有接收到相對應的CTCSS或DCS音頻打開。否則當按下PTT不能發射並發出嘟嘟聲。

1. 按住**FUNC**鍵進入參數設置模式。按大旋鈕選擇選單26。

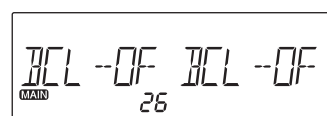

2. 出廠默認設置是 [ OF ]。

3. 旋轉大旋鈕，選擇所需項目ON/OFF。

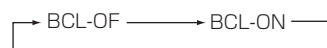

3. 按大旋鈕或 **UP/DOWN** 鍵以外的任意鍵可以完成設置，設備將退出參數設定模式。

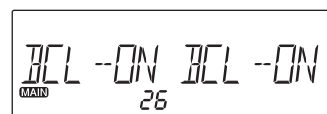

## 選單 27. 主頻發射副頻帶靜音

這是作為半雙工無線電操作，在主頻段發射時，副頻帶接收靜音。

1. 按住**FUNC**鍵進入參數設置模式。按大旋鈕選擇選單27。
2. 出廠默認設定為 [ OFF ]。
3. 旋轉右邊大旋鈕，選擇所需項目ON/OFF。
4. 按大旋鈕或 **UP/DOWN** 鍵以外的任意鍵可以完成設置，設備將退出參數設定模式。

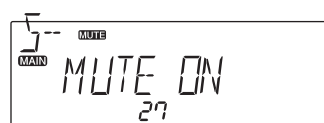

## 選單 28. 掃描到訊號時增亮

這是當掃描期間檢測到的信號，以最大亮度顯示在2秒。調光級別應該先設置較暗，以利用此功能。

1. 按住**FUNC**鍵進入參數設置模式。按大旋鈕選擇選單28。出廠默認設定為 [ OFF ]。
2. 旋轉右邊大旋鈕選擇所需項目ON/OFF。這個設置無關任何波段。
3. 按大旋鈕或 **UP/DOWN** 鍵以外的任意鍵可以完成設置，設備將退出參數設定模式。

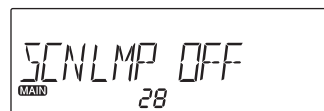

## 選單 29. 冷卻風扇運轉設定

這是選擇冷卻風扇的操作啟動條件。在通風不是很好的地方，請一定要設定在ON。

1. 按住**FUNC**鍵進入參數設置模式。按大旋鈕選擇選單**29**。出廠默認設定為 [ OFF ]。
2. 旋轉右邊大旋鈕選擇所需以下參數項目。這個設置無關任何波段。
3. 按大旋鈕或 **UP/DOWN** 鍵以外的任意鍵可以完成設置，設備將退出參數設定模式。

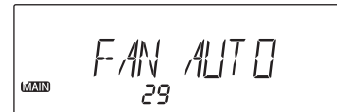

**AUTO** : 在正在發射和發射2分鐘後，主機變熱，冷卻風扇啟動。當冷卻下來，它會自動關閉。

**ON** : 打開電源同時，冷卻風扇持續繼續轉動。

**HTEMP** : 當有內部溫度高過於70度C (158度F) 度時，冷卻風扇啟動。建議在無聲處監控時，不常發射才使用此參數。

## 選單 30. 中功率輸出調解

這是個可以自定中級輸出功率的功能。該設置是分配給VHF和UHF頻段。可用21級別，為從-10到+10之間，約為5瓦到50瓦。默認值是零，代表20W。調整時需要一個適當功率錶和一個假負載。

1. 按住**FUNC**鍵進入參數設置模式。按大旋鈕選擇選單**30**。出廠默認設定為 **[ 0 ]**。
2. 旋轉左側大旋鈕為調整VHF，右為UHF。-10圖標代表最低的輸出約為5瓦，+10為最高約為50瓦。你可以發射時調整。
3. 按大旋鈕或 **UP/DOWN** 鍵以外的任意鍵可以完成設置，設備將退出參數設定模式。

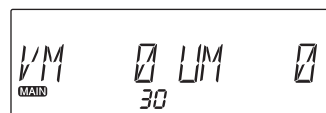

**重要資訊** 此操作只在適當可允許的發射範圍操作，否則會發出警告聲。

## 選單 31. 反射信號抑制

此功能可以消除接收造成不必要的信號的干擾，如業餘無線電頻帶聽到FM收音機廣播。



這個功能是不是一個噪聲抑制器，可能無法有效地隔絕信號的干擾的所有情況。

1. 按住**FUNC**鍵進入參數設置模式。按大旋鈕選擇選單**31**。出廠默認設定為 **[ N ]**。
2. 旋轉大旋鈕選擇所需項目，[N]或[R]，此功能可以被選擇用於左，右兩側和VFO模式，但不能被選擇用於每個頻帶。
3. 按大旋鈕或 **UP/DOWN** 鍵以外的任意鍵可以完成設置，設備將退出參數設定模式。

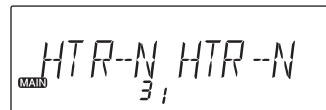



## 選單 32. TNC 操作模式

在TNC模式如同外接TNC和VoIP操作，後面板的DIN接口為訊號的輸出。

由於在這個無線電使用的設備的限制，超過4800bps的 (如分組模式) 更高的數據通信是不可能的，甚至在外接設備可以支持更高的速度。TNC模式只能使用在右側VFO。

1. 按住**FUNC**鍵進入參數設置模式。按大旋鈕選擇選單**32**。出廠默認設定為 **[ OFF ]**。
2. 旋轉大旋鈕選擇所需項目，**[ ON ]** 啟動或 **[ OFF ]** 關閉TNC模式，啟動時螢幕會出現TNC。
3. 按大旋鈕或 **UP/DOWN** 鍵以外的任意鍵可以完成設置，設備將退出參數設定模式。

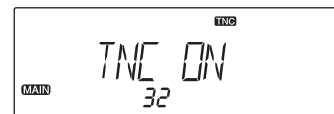

### 選單 33. 記憶頻帶模式選擇

這是選擇3種不同的記憶頻道模式。

1. 按住**FUNC**鍵進入參數設置模式。按大旋鈕選擇選單**33**。出廠默認設定為 [ **COMMON** ]。
2. 按轉大旋鈕選擇以下所需項目。
3. 按大旋鈕或 **UP/DOWN** 鍵以外的任意鍵可以完成設置，設備將退出參數設定模式。



COMMON: 使用一般記憶頻道(000 to 999)  
L/R: 使用左和右的個人記憶頻道(L00 to L99, R00 to R99)  
ALL: 使用一般記憶頻道和左右的個人記憶頻道(000 to 999, L00 to L99/R00 to R99)



註記

儲存記憶頻道不會改變選擇的記憶頻道模式。

簡易的儲存記憶頻道方法只能使用在COMOMON和 L / R 模式下可用。

### 選擇 34. 主頻接收時副頻帶靜音

這是做為辦雙工無線電操作，在主頻段接收時，副頻帶接收靜音。

1. 按住**FUNC**鍵進入參數設置模式。按大旋鈕選擇選單**34**。
2. 出廠默認設定為 [ **OFF** ]。
3. 旋轉右邊大旋鈕，選擇所需項目ON / OFF。
4. 按大旋鈕或 **UP/DOWN** 鍵以外的任意鍵可以完成設置，設備將退出參數設定模式。



# 常用的功能

## 單頻模式

這是使用單元作為單一頻帶收發信基僅用於VHF或UHF，通過消除在一側的顯示。

1. 按一下FUNC鍵，[FUNC]出現在螢幕時，再按VOL旋鈕選擇。
2. 要返回，重複上述順序重複。



## 簡易編輯個人化的中繼差頻參數

這是在VFO模式簡易編輯一定的頻率範圍內的各種自動中繼設置。

1. 在VFO模式，調整所需範圍的較低邊界頻率以及其它的參數，如偏移位，移動方向，CTCSS音頻，ENC頻率，DEC頻率，DEC頻率儲存入在記憶模式中的APH信道。按V / M 鍵來完成這一過程。
2. 如在所述，在VFO模式，調整所需範圍的較高邊界頻率以及其它的參數，如偏移位，移動方向，CTCSS音頻，ENC頻率，DEC頻率，DEC頻率儲存入在記憶模式中的APH信道。按V / M 鍵來完成這一過程。APH頻率不能比APL頻率小，否則無法操作。
3. 參考P.27頁如何清除記憶頻道的方法清除 APL, APH

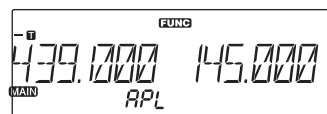

When 439.000MHz 88.5Hz  
ENC-5.000MHz shift is set in APL

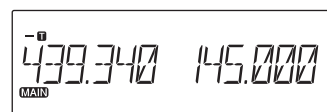
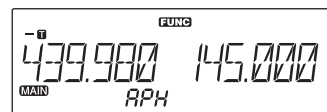

## 掃描功能

使用此功能可以自動搜索信號。在設置模式，選擇定時器模式或佔線模式，以確定所需的恢復情況。如果有設定CTCSS (TSQ) 靜噪或DCS靜噪設置，音頻匹配相同時才能聽到信號。否則，掃描停止，但沒有聽到音頻。掃描的方向，向上或上下，可以在掃描過程中通過旋轉旋鈕或按UP麥克風 / DOWN鍵改變。

### ■ 自動頻帶切換功能ABX

該功能自動選擇掃描搜索到信號為主頻帶。

ABX 功能將自動變換接收到信號時到UHF頻帶或VHF為主頻帶，此功能內至於無線電，不能被取消。

## VFO 掃描

掃描所有VFO頻率。

1. 進入VFO模式需要的頻段。
2. 按住旋鈕1秒以上，直到開始掃描，螢幕上S圖標閃爍，或按(UP向上走)或DOWN(向下走)鍵1秒以上，接收到信號時，它會停止，並根據設定方法重心開始掃描。
3. 按任意鍵 (除UP / DOWN 鍵除外) 退出。但要少於2秒。

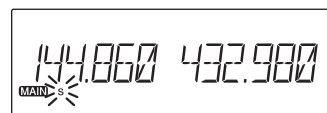

## 記憶頻道掃描

1. 先設定所需波段記憶頻道模式。
2. 方法相同於VFO掃描。

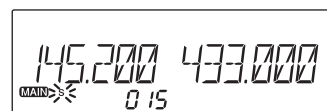

## 雙記憶頻道掃描

1. 進入雙記憶頻道模式。
2. 方法相同於VFO掃描

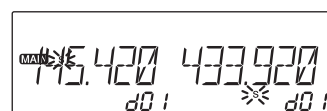

## 設定略過或喜愛掃描頻道

設置略過不喜愛的記憶頻道或喜愛的記憶頻道，略過將在掃描過程中被排除在外。這種設定可以在選單05設定。

1. 進入記憶頻道模式。
2. 選擇欲略過掃描的記憶頻道或喜愛掃描的記憶頻道。
3. 按一下FUNC鍵，然後按V/M鍵。
4. 通過旋轉選擇略過SKIP或喜歡的記憶頻道(♥)，圖標在屏幕上閃爍。
5. 然後按V/M鍵確定儲存。
6. 要取消略過或喜愛的頻道設置，重複第1步。
7. 選擇略過或喜愛掃描模式，可以在選單05設定。

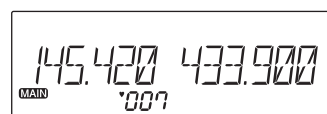
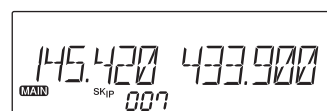

## 程式掃描

這是另一種類型的VFO掃描，通過設置在VFO的頻率範圍進P\*A和P\*B頻道完成的，它只在那些頻率之間進行掃描。每個頻帶可以進行5對設置。這個程式掃描將在VFO設置操作，無論設置擠對P\*A / P\*B 記憶設置。

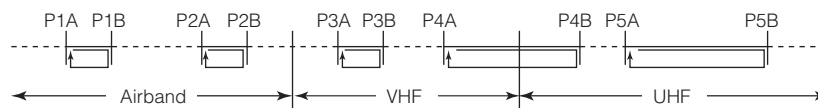

1. 進入VFO模式，並設置P\*A和P\*B頻率到指定的記憶頻道。請參閱P.23儲存記憶頻道的正確順序。不用管頻率高低，但需要AB成對才可進行程式掃描。
2. 按V/M鍵，返回到VFO模式。
3. 按一下FUNC鍵，當[FUNC]出現在螢幕時，再按大旋鈕。[PS]將出現在螢幕上。
4. 旋轉大旋鈕或麥克風的UP/DOWN鍵來選擇對PS-1~PS5數。
5. 再按大旋鈕開始掃描PS圖示閃爍。
6. 按任意鍵（除UP/DOWN鍵除外）退出。

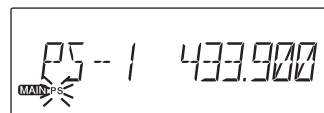

程式掃描進行中

## 優先掃描

此功能可以在VFO或記憶模式下掃描時，每5秒優先監聽優先頻道0.5秒，當掃描到用戶選擇的優先頻率時，掃描將停止2秒的信號。

1. 需要使用複製軟件來設定優先掃描頻率。有關詳情請參閱複製軟件使用說明書。
2. 同時按下FUNC鍵及大旋鈕啟動優先掃描大旋鈕啟動優先掃描，要停止優先掃描按按PTT離開。[S]圖標會消失。
3. 其CLONE複製軟件請參考ALINCO網站。

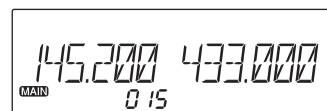

## Tone 掃描

此功能自動搜索CTCSS音頻輸入信號。這個特性是非常有用的，以搜索一個中繼器的編碼音，或在TSQ (CTCSS靜噪) 方式工作的佔進行通信。

1. 先選擇您的工作頻率，按一下FUNC鍵，當[FUNC]出現在螢幕時按，重複按下★key，進入CTCSS解碼設置模式。螢幕出現T SQL。
2. 按住大旋鈕或按麥克風上的UP / DOWN鍵1秒以上，開始掃描。它可以掃描39組CTCSS音頻碼。
3. 在掃描時，[T SQL]圖標將在螢幕上閃爍。
4. 當檢測到匹配CTCSS音頻碼時，出現提示音且掃描會停止。
5. 按任意鍵（除UP / DOWN鍵除外）退出。

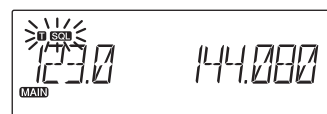
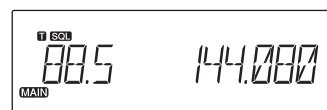

## DCS 掃描

此功能自動搜索DCS音頻輸入信號。這個特性是非常有用的，以搜索一個中繼器的編碼音，或在DCS (DQT靜噪) 方式工作的佔進行通信。

1. 先選擇您的工作頻率，按一下**FUNC**鍵，當**[FUNC]**出現在螢幕時按，重複按下**★key**，進入**DCS**解碼設置模式。螢幕出現**DCS**。
2. 按住大旋鈕或按麥克風上的**UP / DOWN**鍵1秒以上，開始掃描。它可以掃描**105**組**DCS**音頻碼。
3. 在掃描時，[ DCS 圖標將在螢幕上閃爍。
4. 當檢測到匹配DCS頻碼時，出現提示音且掃描會停止。
5. 按任意鍵 (除UP / DOWN鍵除外) 退出。

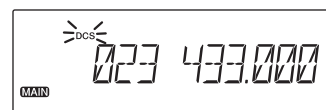

## 按鍵鎖定

這將鎖定按鍵，以避免誤觸更改。

1. 長按住H/L 鍵要取消重複步驟1。
2. 此功能啟動時，只有以下命令可以使用PTT，H/L 鍵取消此功能，靜噪和音量，UP /DOWN鍵。

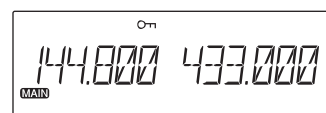



## 快捷鍵

各種功能選單可以被指配給快捷鍵★

1. 進入設置模式並選擇所需項目選單。
2. 長按住★鍵，直到嘟嘟聲被聽到。當此功能啟動時，螢幕出現☆。
3. 快捷鍵可以獨立在兩個VFO和記憶模式下工作。
4. 要取消快捷鍵，重複步驟1，2螢幕☆消失。

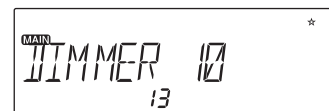

## RGB 顏色設定

選擇螢幕顯示顏色。

共16個顏色可以選擇。10個標準顏色為CL0~CL9，6個用戶設置顏色為CLA~CLF

- CL0為CL9的顏色可以改變，但記憶頻道顏色不能被刪除。
- CLA為CL9由用戶進行設定，否則將不會出現在螢幕上。要刪除設定的顏色，選擇最後一個通道，然後按住左邊按鈕。

參考待機，接收和發射的顏色設置模式。

RGB顏色設置可以重置。(第73頁)

1. 鍵入VFO模式，按住FUNC不放，再按★鍵。

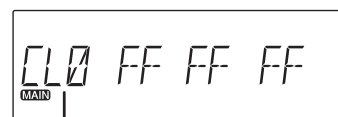

顏色記憶通道

2. 進入RGB設置顯示及數值。旋轉左側大旋鈕改變顏色和選擇顏色的通道。
3. 轉動右邊大旋鈕改變RGB值。按右邊大旋鈕為 R (紅) , G(綠) 和B (藍色) 選擇的數值。
4. 按左側大旋鈕儲存數值。按比撥號大旋鈕來完成，並退出過程中的任何其他的關鍵。
5. 要退出而不保存，請按FUNC鍵而不按左側大旋鈕。

通過旋轉旋鈕設定的顏色通道。若不保存退出，只需按下FUNC鍵。聽到嘟嘟聲，並返回到操作模式。

---

## 選擇性通訊

許多中繼器需要一個CTCSS音頻或DCS編碼設置為“鑰匙”來訪問中繼器系統，或使用CTCSS或DCS靜噪接收器，所謂的“選擇性呼叫”。有時，CTCSS或DCS解碼功能上的中繼器的輸出使用，因此它們可以被用來打開竟噪。在這種模式下，不管靜噪狀態中，儘可以聽到當接收到匹配音調/碼信號。CTCSS靜噪和DCS功能的組合是不可同時使用，一個頻率僅可以指派一種CTCSS靜噪或DCS功能。

### 編輯設置CTCSS and DCS

1. 先選擇您的工作頻率，按一下FUNC鍵，當[FUNC]出現在螢幕時按，重複按下★key，進入CTCSS/DCS解碼設置模式，再按一下★選擇設置。

[T] 圖標代表CTCSS發射時包含的編碼設置

[T SQL] 圖標代表CTCSS發射與接收時包含的邊解碼設置。

[DCS] 圖標代表DCS發射與接收時包含的邊解碼設置。

2. 再按一下(★key 除外) 按任意鍵退出設置。
3. 螢幕會持續出現T/TSQL/DCS圖標，代表此功能啟動中。
4. 以上第一步驟出現[T]圖標時，旋轉大旋鈕或按麥克風上的UP/DOWN鍵選擇CTCSS編碼組數通常再按一下★key 會選擇[T SQL] 相同的解碼器數。除非有很特殊中繼或特別的設置才需要再利用旋轉大旋鈕的或按麥克風上UP/DOWN鍵選擇不一樣的[T-SQL]
5. 取消此功能，重複第一步驟選擇OFF，螢幕顯示消失。
6. CTCSS / DCS 組數如下

## 常用的功能

---

CTCSS chart (Hz):

67.0	69.3	71.9	74.4	77.0	79.7	82.5	85.4
88.5	91.5	94.8	97.4	100.0	103.5	107.2	110.9
114.8	118.8	123.0	127.3	131.8	136.5	141.3	146.2
151.4	156.7	162.2	167.9	173.8	179.9	186.2	192.8
203.5	210.7	218.1	225.7	233.6	241.8	250.3	

DCS chart:

023	025	026	031	032	036	043	047	051	053	054	065
071	072	073	074	114	115	116	122	125	131	132	134
143	145	152	155	156	162	165	172	174	205	212	223
225	226	243	244	245	246	251	252	255	261	263	265
266	271	274	306	311	315	325	331	332	343	346	351
356	364	365	371	411	412	413	423	431	432	445	446
452	454	455	462	464	465	466	503	506	516	523	526
532	546	565	606	612	624	627	631	632	645	654	662
664	703	712	723	731	732	734	743	754			

## 自動撥號器

這個功能被用來發送一個存儲以DTMF碼，最多16個 (0-9 / ABCD # \* -) 數字。

### 編輯自動撥號器：

1. 長按住FUNC鍵不放，然後再按MW鍵。
2. 旋轉左側大旋鈕或按UP / DOWN 鍵上的麥克風來選擇欲記憶自動撥號組數。
3. 旋轉右側大旋鈕或按UP / DOWN 鍵上的麥克風來選擇字元，再按一下右側大旋鈕完成輸入並移至下一位字元。
4. 按一下MW鍵回上一位字元，長按右側大旋鈕為清除字元。
5. 按 (除PWR或大旋鈕以外) 的任意鍵，完成並退出。

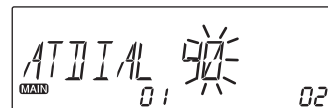
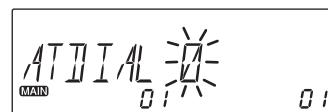

### 發送存儲的自動撥號組數

1. 選擇自動撥號器組數。  
長按住FUNC鍵不放，然後再按MW鍵。旋轉左側大旋鈕或按UP / DOWN鍵上的麥克風來選擇欲發送記憶自動撥號組數。
2. 在按住PTT發射的同時，按UP鍵。
3. 所選組數DTMF編碼將傳輸 (最多16位數) 和DTMF編碼聲音會被聽到。

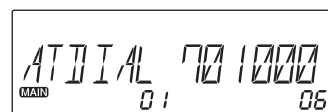

## 數位通訊

通過安裝可選購的數位語音通信器 EJ-47U，數位語音通訊成為可能。

1. 關機，如下圖安裝EJ-47U到單元的連接器。
2. 按一下FUNC鍵，當[FUNC]出現在螢幕時，再按一下H/L鍵。
3. 螢幕出現 [ 𠃎 ]
4. 要取消數字通信模式，重複步驟2。
5. 按FUNC間或PTT鍵進入數字通信模式。重複步驟2，退出並返回到模擬FM模式。
6. 要取消數字通信模式，重複步驟2。

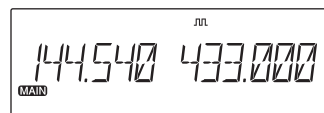

數位語音通信

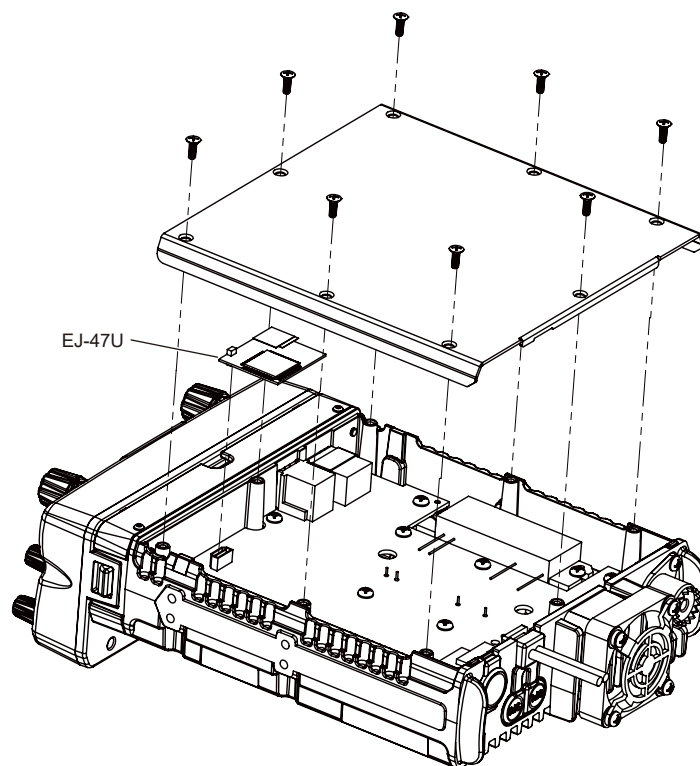

### 重要資訊

在某些特殊國家地區，業餘無線電頻率的數位語音操作可能會被禁止，限制或需要特殊的執照，在此模式下運行之前，請務必與你的地方的管理當局進行詢問。

## 複製纜線的功能

此功能將利用複製線，將主機上的數據和參數複製到另外一台子機。

### ■ 連接

1. 請使用3.5毫米立體聲迷你插頭的電纜，如圖所示。
2. 關閉兩機電源。利用ERW-7複製線，連接上主機和子雞的數據插孔(SP1)，將兩台無線電機連接。

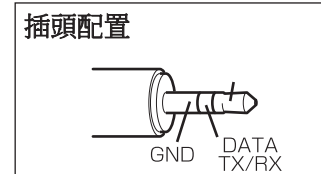

### 重要資訊

連接電纜前確定已關機。

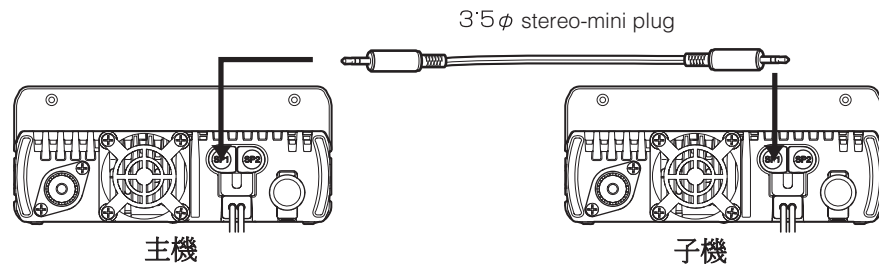

### ■ 設定主機方

1. 按一下FUNC鍵，當[FUNC]出現在螢幕時，再長按住M/W鍵不放。
2. 螢幕出現[CLONE SD0000]代表無限進入有線複製模式。
3. 按主機PTT。主機身螢幕會出現[CLONE SD\*\*\*\*]，代表主機身開始發送數據到子機。\*\*\*\*再數據傳輸將發生變化。
4. 當螢幕出現 [CLONE PASS]代表數據發送成功複製完成。
5. 主機可留在複製模式，提供下一台子機使用。關機從複製模式退出。

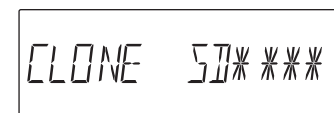
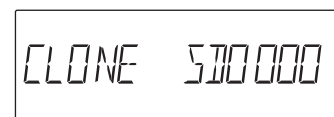

發送數據中

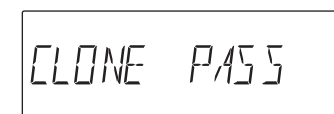

數據複製完成

### ■ 設定子機方

1. 按 V/M 鍵，選擇VFO模式或記憶模式。
2. 操作主機方；[CLONE LD\*\*\*\*\*]代表子機開始接收數據子機。\*\*\*\*\*再數據傳輸將發生變化。
3. 當螢幕出現 [ CLONE PASS]代表數據接收成功複製完成。
4. T關機,移除連接上主機和子機的數據插孔 (SP1)上的複製線

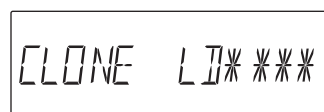

CLONE LD\*\*\*\*\*

接收數據中

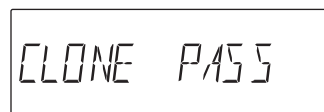

CLONE PASS

數據複製完成

如果數據沒有成功發送，關閉兩台無線電機，確保電纜連接是否正確，從開始重複整個操作。

**重要資訊** 當數據在傳輸時，不要斷開電纜，這會導致損壞兩台無線電機。



## XBR VU雙向中繼功能 (特定區域機種)

這種模式允許同時使用VHF和UHF頻段如中繼轉發器進行操作。

也就是說，在一個頻帶接收信號時，無線電自動同時發送在另一類帶中的相同的信號。

### XBR 中繼操作

1. 設置145MHz和430MHz頻段，並確定選擇可以適合發射的兩個頻率。
2. VFO，記憶頻道，或CALL頻道或其他設定，只要它們符合合法的145MHz和430MHz頻段都可設置為接收和發送。
3. 要啟動XBR，先關機，然後按住M/W鍵不放，再同時打開電源。XBR圖標顯示在顯示屏上。要從XBR模式退出。重複以上相同步驟。

- XBR不支持數字模式，諸如包含數位語音。
- XBR可以使用差頻偏移方向和選擇呼叫鈴聲設置。
- XBR操作時，TOT功能始可用的，但在TOT再啟動時間和BCLO功能變得無效。
- 當直流電流被切斷，然後再復電，不需電源鍵操作，XBR模式會自動打開。
- 某些地區規則機種不提供此功能。

**警告** 而作為XBR操作無線電變得非常熱，在高功率運行時的外部附加散熱風扇的使用特別推薦。

## 包封通訊

下列信號可由位於主機的後面DIN插座取得. 此等信號 可用於連結外接設備 TNC介面.  
如何啟動 TNC 包封通訊 請參照頁面第55頁

### ■ 使用外接包封通訊介面

將外部的TNC介面連接位於主機後方的迷你DIN如下圖所示  
進入進階模式設定 選擇設定清單第32頁將 TNC 設定為開啟 ON  
將腳位 1,2,3,5連接到外部 TNC 如果必要時 也請連結腳位 4 , 6.

迷你 DIN 座 腳位示意圖

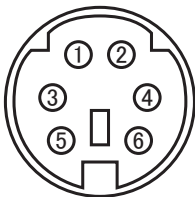
迷你 DIN 座	組態	定義
	1.DATA IN	Packet communications DATA input (1200bps), Max 4800bps
	2.GND	Ground for DATA IN, DATA OUT and AF OUT
	3.PTT	PTT switch, connect to ground for transmitting
	4.DATA OUT	Packet communications DATA output, Data output for 9600bps received signal (500mVp-p)
	5.DATA OUT	Packet communications DATA output, Data output for 1200bps received signal (500mVp-p)
	6.SQL	Squelch output. SQL open: 0V SQL close: 5V

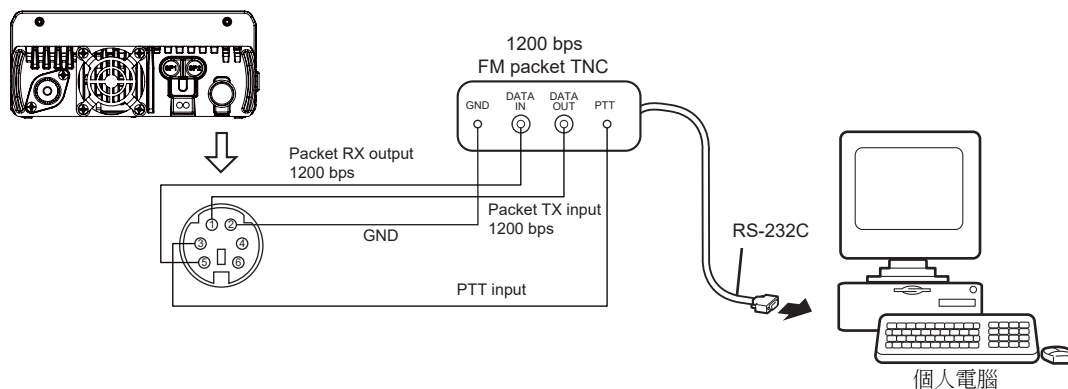

#### 重要提示

最大傳送速度4800bps 最大接收速度9600 TNC 只有在啟動右邊頻率時才會動作

## 數字麥克風操作 (EMS-79 Only)

無線電可以利用麥克風上DTMF鍵操作來控制功能。頻率也可以通過按讚區直接輸入。

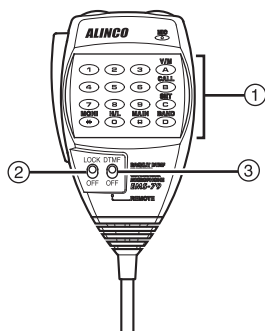

No.	Key	功能
①	DTMF	輸入命令或頻率
②	LOCK	除了PTT發射鍵外，其他鍵鎖定無功能。
③	DTMF/OFF	DTMF功能關閉。

### ■ List of Remote Control Keys

Key	相對應功能	功能	頁數
0-9	key	直接輸入頻率	-
A	V/M	VFO、記憶模式之間切換	23
B	Press and hold V/M	呼叫頻道	30
C	Press and hold FUNC	進入設定模式	34
D	Press and hold VOL Knob	切換主頻的各種頻段	19
*	FUNC then MW	Monitor function	31
#	VOL Knob	主頻、副頻之間切換	19
0	H/L	切換高低功率	33

**重要提示** EMS-79麥克風上沒有 SUB PTT開關。

- 直接利用數字鍵輸入頻率。

  1. 將麥克風上DTMF功能切換至OFF關閉，然後利用數字直接輸入頻率。
  2. 輸入頻率完成會響起提示音。
  3. 可按PTT取消未完成輸入頻率。

### 舊型麥克風接腳配置 (While looking in the front view of the connector)

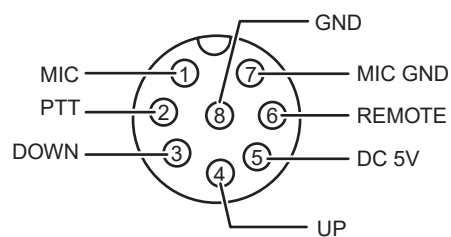

# 其他相關維護

## 重置

重置復位內容為出廠默認設置。

通過使用恢復功能 (選單21)，(47頁) 設置可以恢復，但記憶頻道的數據無法恢復。

### 基本重置

1. 開機，按住FUNC鍵不放，再按PWR鍵打開電源。
2. LCD將全部顯示並正常復位完成。

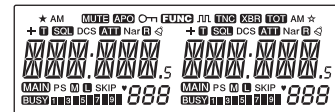

All LCD segments

### VFO 重置

這只是重置VFO模式設置。在設置模式和記憶中的數據全部設置將保持不變。

1. 關機，按住左邊 V/M 鍵不放，再打開。
2. LCD將全部顯示並正常復位成功。

### 記憶重置

這只是重置記憶中的數據。在設置模式和VFO頻率的所有設置都將保持不變。

1. 關機，按住右邊 V/M鍵不放，再打開電源。
2. LCD 將全部顯示並正常復位完成。

### RGB 顏色重置

這是重置用戶設置顯示顏色 (CLA到CLF)

1. 開機，一起按右邊 V/M 鍵及★鍵不放，再打開電源。
2. LCD將全部顯示並正常復位完成。

### 全部重置

這是重置無線電全部內容到出廠默認設置 (除還原恢復設置的數據)。  
上述所有的復位將被啟動。

1. 關機，一起按住M/W鍵，H/L鍵及★不放，再打開電源。
2. LCD將全部顯示並正常復位完成。

## 故障排除

如果無線電出現故障，請先檢查下面的列表

如果問題仍然存在，重置無線電。還有時會糾正錯誤的操作。

問題	可能的原因	可能的解決方案
接通電源，沒有出現在螢幕上	<ul style="list-style-type: none"> <li>a. +和-電源連接的極性相反。</li> <li>b. 保險絲燒斷。</li> <li>c. 電源或DC/DC轉換器未開啟。</li> </ul>	<ul style="list-style-type: none"> <li>a. 正確連接給正負端的直流的紅黑電源線鉛。</li> <li>b. 檢查並解決導致保險絲熔斷的問題，並更換新的具有相同的額定容量保險絲。</li> <li>c. 接通電源或DC/DC轉換器。</li> </ul>
螢幕太暗	調光設置太低	調整較高調光級別設置。
接收無聲音	<ul style="list-style-type: none"> <li>a. 音量旋鈕旋轉逆時針太多。</li> <li>b. 靜噪靜音</li> <li>c. 啟動CTCSS音頻或DCS。</li> <li>d. 麥克風的PTT鍵被按壓以用於發射時</li> <li>e. 外置揚聲器損壞。</li> </ul>	<ul style="list-style-type: none"> <li>a. 調整正確音量旋鈕。</li> <li>b. 降低靜噪水平。</li> <li>c. CTCSS或DCS靜噪關閉。</li> <li>d. 釋放PTT開關。</li> <li>e. 卸下外部揚聲器和檢查外部揚聲器。</li> </ul>
案件和旋鈕不起作用。	按鍵鎖定功能啟動 	取消按鍵鎖定功能。
旋轉不會改變記憶頻道	<ul style="list-style-type: none"> <li>a. 無存儲記憶頻道。</li> <li>b. 本機處於呼叫模式。</li> </ul>	<ul style="list-style-type: none"> <li>a. 無存儲記憶頻道。</li> <li>b. 按V/M鍵取消呼叫模式。</li> </ul>
按UP/DOWN鍵不會改變頻率或記憶頻道。	<ul style="list-style-type: none"> <li>a. 本機處於呼叫模式。</li> <li>b. 麥克風鎖定開關。</li> </ul>	<ul style="list-style-type: none"> <li>a. 按V/M鍵取消呼叫模式。</li> <li>b. 關閉麥克風的鎖定開關。</li> </ul>
PTT鍵被按下，但不會發射。	<ul style="list-style-type: none"> <li>a. 麥克風端口未正確插入。</li> <li>b. 天線未連接。</li> <li>c. [OFF]出現在螢幕上。</li> </ul>	<ul style="list-style-type: none"> <li>a. 正確插入麥克風接口。</li> <li>b. 正確連接天線。</li> <li>c. 取消SHIFT或發射超出範圍。</li> </ul>

### ■ 噪音

當接收頻率落於下程式中的任一項，所述單元可能接收到的非調製信號噪音。這不是本裝置的故障，是由於本裝置頻率的結構設計。

(在左側VHF頻帶接收頻率-21.7MHz) x3 = (右側UHF接收頻率。)

(在左側UHF頻段接收頻率-21.7MHz) x3 - (右側VHF接收頻率+30.85MHz) x 7 = 30.85MHz

當接收頻率剛好高於發射頻率的3倍，發射的聲音會在螢幕上[頻率X3] 3倍頻被聽到。

### ■ 展覽演示模式

這是為展覽用途使用。螢幕會自動演示切換。旋轉旋鈕演示模式可以暫時停止了10分鐘。要進入自動演示模式，要先啟動按鍵鎖(長按H/L鍵)功能，再關掉電源。一起按住M/W鍵和H/L鍵不放，再打開電源。重複以上動作停用演示模式。

## 選購配件

- EMS-79 數字麥克風

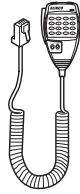

- EMS-78 雙PTT麥克風

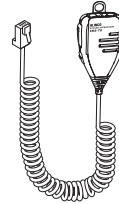

- EJ-47U 數位語音通信器
- EDS-30 面板分離套件組(5m分離線+支架+固定座)
- ERW-7 PC 複製線

## EDS-30 (選購配件) 安裝

安裝前一定要關閉電源。

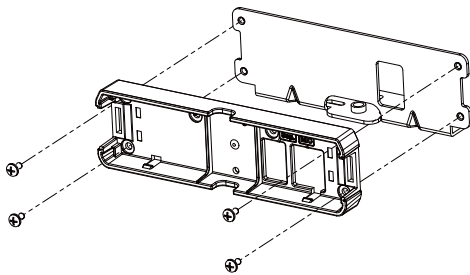

用螺絲固定面板

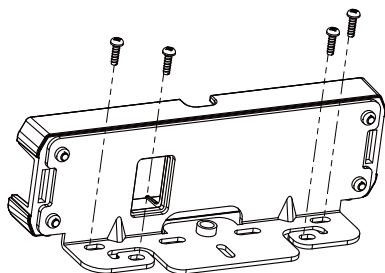

確定好位置後，用螺絲安裝面板並轉緊。

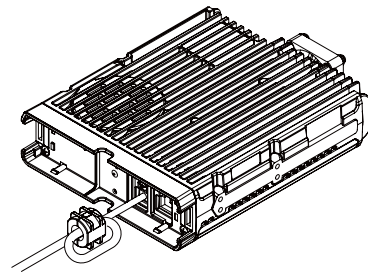

將電纜連接到機身標有SEP左邊的小插座上。

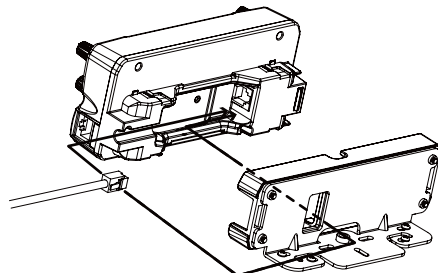

將電纜的另一端連接到前控制面板的背面的插座上。

### 重要提示

不要將面板延長線插頭插入到機身右邊標有MIC的插曲上。它是為麥克風插座，這樣做會導致該機器或麥克風的損壞。

# 規格表

Frequency coverage DR-735T	VHF	108.000 ~ 135.995MHz (RX) 136.000 ~ 173.995MHz (RX) 144.000 ~ 147.995MHz (TX)
	UHF	400.000 ~ 479.995MHz (RX) 430.000 ~ 449.995MHz (TX)
Frequency coverage DR-735E	VHF	108.000 ~ 135.995MHz (RX) 136.000 ~ 173.995MHz (RX) 144.000 ~ 145.995MHz (TX)
	UHF	400.000 ~ 479.995MHz (RX) 430.000 ~ 439.995MHz (TX)
Operating mode		16K0F3E (Normal mode) 8K50F3E (Narrow mode)
Frequency resolution		5, 6.25, 8.33, 10, 12.5, 15, 20, 25, 30, 50, 100KHz
Number of memory channels		1000ch+100ch(dual)
Antenna impedance		50Ω unbalanced
Power requirement		13.8V DC ±15% (11.7 to 15.8V)
Ground method		Negative ground
Current drain	Receive	0.6A (Max.) 0.4A (Squelched)
	Transmit	12.0A
Operating temperature		-10°C to 60°C
Frequency stability		±2.5ppm
Dimensions		140 (w)×Front: 60 Body: 40 (h)×188(d) mm
Weight		Approx. 1.3kg

## Transmitter

Output power	High: 50W Mid : 20W Low : 5W
Modulation system	Variable reactance frequency modulation
Maximum frequency deviation	±5kHz (Wide mode) ±2.5kHz (Narrow mode)
Spurious emission	-60dB
Adjacent channel power	-60dB
Noise and hum ratio	-40dB (Wide mode) -34dB (Narrow mode)
Microphone impedance	2kΩ

## Receiver

Sensitivity	-16dBu for 12dB SINAD	
Receiver circuitry	Double conversion super heterodyne	
Intermediate frequency	VHF MAIN UHF SUB	1st 21.7MHz 2nd 450kHz
	UHF MAIN VHF SUB	1st 30.85MHz 2nd 455kHz
Squelch sensitivity	-18dBu	
Selectivity (-6dB/-60dB)	12kHz/24kHz	
Inter modulation rejection ratio	60dB	
Spurious and image rejection ratio	70dB	
Audio output power	>2.0W (8Ω,10%THD)	



# 附錄/常用功能

DR-735T/E 重新設置(RESET) 一共有 5 種 重置方式

## A 基本重置 BASIC RESET

1. 關機，按住 FUNC 鍵不放，再按 PWR 鍵 打開電源。
2. LCD 將全部顯示並正常復位完成。

## B VFO 重置 VFO RESET

1. 關機，**按住左邊** V/M 鍵不放，再打開 電源。
2. LCD 將全部顯示並正常復位完成。

## C 記憶重置 MENERY RESET

1. 關機，**按住右邊** V/M 鍵不放，再打開 電源。
2. LCD 將全部顯示並正常復位完成。

## D 顏色重置 RGB RESET

1. 關機，**一起按住右邊** V/M 鍵及★鍵不放，再打開電源。
2. LCD 將全部顯示並正常復位完成。

## E 全部重置 ALL RESET

1. 在關機狀態，一起按住 **M/W 鍵**，**H/L 鍵**及**★鍵** 不放，再打開電源。
2. LCD 將全部顯示並正常復位完成。

## 頻率縮放 藍色跳線剪斷為擴頻/藍色跳線保留為縮頻

- 1 關閉電源
- 2 將圖中藍色跳線剪斷
- 3 在關機狀態 **先按住 FUNC 鍵不放**，**再按**電源鍵

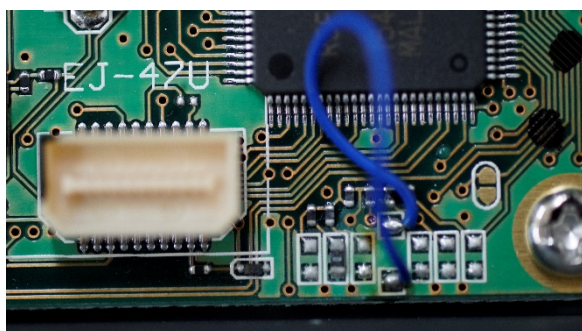

## 改變輸出功率大

設定輸出功率大(L, M, H)

- 1 長按 H/L 鎖定螢幕
- 2 按 MW - MW - ★ - H/L - H/L - H/L 進入工程設定模式

以上步驟必須在螢幕鎖定三秒內完成輸入

用左側頻率旋鈕更改頁面如下

- 3 V02 使用右側頻率旋鈕 改變 H 輸出功率 07E 約 20W 0bA 約 50W
- 4 V03 使用右側頻率旋鈕 改變 M 輸出功率
- 5 V04 使用右側頻率旋鈕 改變 L 輸出功率
- 3 U02 使用右側頻率旋鈕 改變 H 輸出功率 02b 約 20W 060 約 50W
- 4 U03 使用右側頻率旋鈕 改變 M 輸出功率
- 5 U04 使用右側頻率旋鈕 改變 L 輸出功率

改變輸出功率大需在發射狀態下使用右側頻率旋鈕才能改變

\*\*\*退出工程設定模式 方法同土第2步驟\*\*\*

### 開啟中繼功能

在關機狀態，按住 M/W 鍵 不放，再打開電源。

以下圖表示中繼功能已開啟

